

At your side.  
**brother**®

# Benutzerhandbuch

DCP-110C

DCP-310CN



At your side.  
**brother**®

Version B

## Service-Informationen

Füllen Sie die folgenden Felder aus, damit Sie im Bedarfsfall (z. B. bei Hotline-Anfragen) jederzeit darauf zurückgreifen können:

Modellbezeichnung: DCP-110C oder DCP-310CN  
(Markieren Sie, welches Modell Sie besitzen)

Seriennummer:\* \_\_\_\_\_

Gekauft am: \_\_\_\_\_

Gekauft bei: \_\_\_\_\_

\* Die Seriennummer finden Sie an der Rückseite des Gerätes. Bewahren Sie dieses Benutzerhandbuch und den Kaufbeleg sorgfältig als Nachweis für den Kauf des Gerätes auf.

Registrieren Sie Ihr Produkt online unter

<http://www.brother.com/registration>

## Zu diesem Handbuch

---

Das Handbuch wurde unter der Aufsicht von Brother Industries Ltd. erstellt und veröffentlicht. Es enthält die technischen Angaben und Produktinformationen entsprechend dem aktuellen Stand vor der Drucklegung.

Der Inhalt des Handbuches und die technischen Daten des Produktes können ohne vorherige Ankündigung geändert werden.

Die Firma Brother behält sich das Recht vor, Änderungen bzgl. der technischen Daten und der hierin enthaltenen Materialien vorzunehmen. Brother übernimmt keine Haftung bei offensichtlichen Druck- und Satzfehlern.

## Kundeninformation

---

### Nur für Deutschland

Brother Hotline FAX/MFC/DCP

und Drucker : 0180 5002491 (EUR 0,12 Min.)

Internet : [www.brother.de](http://www.brother.de)

E-Mail : [service@brother.de](mailto:service@brother.de)

### Nur für Österreich

Support Drucker : [printer@brother.at](mailto:printer@brother.at)

Support Fax : [fax@brother.at](mailto:fax@brother.at)

Telefon : 01/61007-0

Internet : [www.brother.at](http://www.brother.at)

### Nur für die Schweiz

Brother Hotline : 0900 900 484 (bis 2 Min 0.12 Fr./Min,  
danach 3.--Fr./Min)

Internet : [www.brother.ch](http://www.brother.ch)







E-Mail : [support@brother.ch](mailto:support@brother.ch)

# Sicherheitshinweise

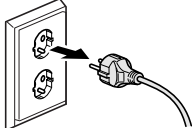
## Das Gerät sicher verwenden

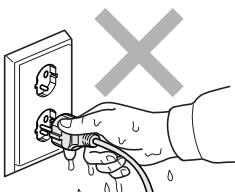
Bewahren Sie diese Hinweise zum Nachschlagen sorgfältig auf. Beachten Sie diese Hinweise besonders, bevor Sie Wartungs- und Reinigungsarbeiten am DCP vornehmen.

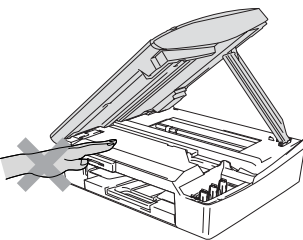
### **WARNUNG**

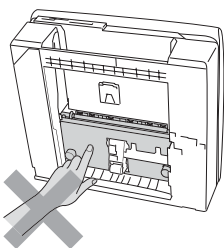
|   |  |   |  |
|---|--|---|--|
|  | <p>Im Innern des Gerätes befinden sich unter hoher Spannung stehende Elektroden. Ziehen Sie daher den Netzstecker aus der Steckdose, bevor Sie das Gerät reinigen.</p>  |  | <p>Fassen Sie den Netzstecker nicht mit nassen oder feuchten Händen an, um einen Stromschlag zu vermeiden.</p>  |
|  | <p>Um Verletzungen zu vermeiden, legen Sie Ihre Hand bei geöffnetem Gehäusedeckel nicht auf die Gehäusekante.</p>    |  | <p>Fassen Sie nicht an die in der Abbildung unten gezeigte Stelle, um Verletzungen zu vermeiden.</p>           |

### **WARNUNG**

Das DCP muss an eine geerdete, jederzeit leicht zugängliche Netzsteckdose angeschlossen werden, damit es schnell vom Netz getrennt werden kann. Um im Notfall die Stromversorgung vollständig zu unterbrechen, muss der Netzstecker gezogen werden.

**! Vorsicht**

Zum Transport des DCP fassen Sie es seitlich am Gehäuseboden an, wie in der Abbildung gezeigt. Heben Sie das DCP zum Transportieren nicht am Gehäusedeckel an.

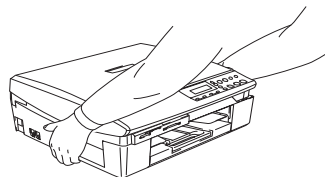

**! Vorsicht**

Damit Sie die beste Druckqualität erhalten, empfehlen wir, das DCP nur mit der Ein/Aus-Taste auszuschalten. Der Netzstecker sollte nur aus der Steckdose gezogen werden, wenn dies für einen Transport oder zur Wartung oder Pflege notwendig ist. Wenn der Netzstecker gezogen wurde, müssen Datum und Uhrzeit wieder eingestellt werden (siehe Installationsanleitung).

# Standortwahl

Stellen Sie das DCP auf eine ebene und stabile Fläche, wie z. B. einen Schreibtisch. Der Standort sollte vibrations- und erschütterungsfrei sein. In der Nähe sollte sich eine jederzeit leicht zugängliche, gererdete Netzsteckdose befinden. Achten Sie darauf, dass die Raumtemperatur zwischen 10° C und 35° C liegt.

## ! Vorsicht

- Stellen Sie das DCP nicht auf einen Teppich.
- Stellen Sie das DCP nicht in der Nähe von Wärmequellen, wie Heizkörpern, Klimaanlage, Kühlschränken usw. und nicht in der Nähe von Wasserquellen (wie z. B. Waschbecken) oder Chemikalien auf.
- Achten Sie darauf, dass das DCP nicht direkter Sonneneinstrahlung, extremer Hitze, Feuchtigkeit oder Staub ausgesetzt ist.
- Schließen Sie das DCP nicht an Netzsteckdosen mit Schalter oder Zeitschaltuhren an, da durch Stromunterbrechungen eventuell gespeicherte Daten gelöscht werden.
- Achten Sie darauf, dass an derselben Steckdose keine größeren Geräte mit hohem Energieverbrauch angeschlossen sind, die Stromunterbrechungen verursachen können.

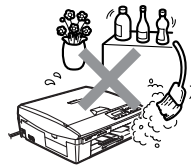
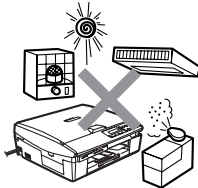

# Inhaltsverzeichnis

## **Teil I**      **Allgemeines .....1**

|          |   |
|----------|---|
| <b>1</b> | <b>Bedienungselemente und ihre Funktionen ..... 2</b> |
|          | Zur Verwendung dieses Handbuches ..... 2              |
|          | Auffinden von Informationen..... 2                    |
|          | Verwendete Symbole und Formatierungen ..... 3         |
|          | Tasten und ihre Funktionen ..... 4                    |
|          | Status-LED des DCP und DCP-Status ..... 6             |

|          |   |
|----------|---|
| <b>2</b> | <b>Vorlagen und Papier einlegen ..... 7</b>                   |
|          | Vorlagen einlegen ..... 7                                     |
|          | Verwendbare Papiersorten und Druckmedien ..... 8              |
|          | Empfohlene Papiersorten ..... 8                               |
|          | Aufbewahren und Benutzen von Spezialpapier ..... 9            |
|          | Papiersorten und Verwendungsmöglichkeiten ..... 10            |
|          | Papierspezifikationen und Kapazität der Papierzufuhr ..... 11 |
|          | Kapazität der Papierablage ..... 11                           |
|          | Bedruckbarer Bereich ..... 12                                 |
|          | Papier, Umschläge und Postkarten einlegen ..... 13            |
|          | Papier einlegen ..... 13                                      |
|          | Umschläge einlegen ..... 15                                   |
|          | Postkarten einlegen ..... 16                                  |

## **Teil II**      **Farbkopierer .....17**

|          |   |
|----------|---|
| <b>1</b> | <b>Kopieren ..... 18</b>                                  |
|          | Kopien anfertigen ..... 18                                |
|          | Einzelne Kopie anfertigen ..... 18                        |
|          | Mehrere Kopien anfertigen ..... 18                        |
|          | Kopieren abrechnen ..... 18                               |
|          | Kopiertasten verwenden (temporäre Einstellungen) ..... 19 |
|          | Kopiergeschwindigkeit oder Druckqualität erhöhen ... 20   |
|          | Vergrößern/Verkleinern ..... 21                           |
|          | Optionen ..... 22   |
|          | Papiersorte ..... 23                                      |
|          | Papierformat..... 23                                      |
|          | Helligkeit ..... 24                                       |
|          | Seitenmontage ..... 25                                    |

|   |    |
|---|----|
| Grundeinstellungen ändern .....                       | 28 |
| Papiersorte .....                                     | 28 |
| Papierformat .....                                    | 28 |
| Kopiergeschwindigkeit oder Druckqualität erhöhen .... | 29 |
| Helligkeit .....                                      | 29 |
| Kontrast .....  | 30 |
| Farbabgleich .....                                    | 30 |

## Teil III

### Speicherkarten-Station .....31

#### 1

|  |           |
|--|-----------|
| <b>Speicherkarten-Station verwenden .....</b>  | <b>32</b> |
| Allgemeines.....                               | 32        |
| Funktionen der Speicherkarten-Station .....    | 33        |
| Drucken von der Speicherkarte ohne PC .....    | 33        |
| Scannen auf die Speicherkarte ohne PC .....    | 33        |
| Speicherkarte als Wechsellaufwerk .....        | 33        |
| Wichtige Hinweise zur Verwendung der Speicher- |           |
| karten-Station.....                            | 34        |
| Speicherkarte einlegen .....                   | 35        |
| So einfach geht's.....                         | 36        |
| Index (Miniaturansichten) drucken .....        | 37        |
| Bilder drucken .....                           | 38        |
| DPOF-Ausdruck .....                            | 40        |
| Fehlermeldungen .....                          | 41        |

#### 2

|  |           |
|--|-----------|
| <b>Grundeinstellungen .....</b>                      | <b>42</b> |
| Grundeinstellungen ändern .....                      | 42        |
| Druckgeschwindigkeit oder Druckqualität erhöhen .... | 42        |
| Papiersorte und Papierformat einstellen .....        | 42        |
| Helligkeit einstellen .....                          | 43        |
| Kontrast einstellen .....                            | 43        |
| Farboptimierung .....                                | 44        |
| Größe anpassen .....                                 | 45        |
| Randlos drucken .....                                | 46        |



# Anhang .....47

|          |   |
|----------|---|
| <b>A</b> | <b>Wichtige Informationen ..... 48</b>          |
|          | Wichtig - Für Ihre Sicherheit ..... 48          |
|          | DCP vom Stromnetz trennen..... 48               |
|          | LAN-Anschluss (nur DCP-310CN) ..... 48          |
|          | Internationale ENERGY STAR® Konformität..... 48 |
|          | Sicherheitshinweise ..... 49                    |
|          | Warenzeichen..... 51                            |
| <b>B</b> | <b>Wartung und Problemlösung ..... 52</b>       |
|          | Was tun bei Störungen? ..... 52                 |
|          | Fehlermeldungen ..... 52                        |
|          | Papierstau ..... 54                             |
|          | Papierstau in der Papierzufuhr..... 54          |
|          | Papierstau im Innern des DCP..... 55            |
|          | Probleme und Abhilfe ..... 57                   |
|          | Displaysprache wählen ..... 61                  |
|          | LCD-Kontrast einstellen..... 61                 |
|          | Druckqualität steigern ..... 62                 |
|          | Druckkopf reinigen..... 62                      |
|          | Testdruck ..... 63                              |
|          | Vertikale Ausrichtung prüfen ..... 65           |
|          | Tintenvorrat überprüfen ..... 66                |
|          | Tintenpatronen wechseln ..... 67                |
|          | Regelmäßige Reinigung ..... 71                  |
|          | Scanner reinigen ..... 71                       |
|          | Druckwalze reinigen ..... 72                    |
|          | Verpacken des DCP für einen Transport..... 73   |
| <b>C</b> | <b>Menü und Funktionen ..... 76</b>             |
|          | Benutzerfreundliche Bedienung ..... 76          |
|          | Menüfunktionen ..... 76                         |
|          | Listen ausdrucken ..... 76                      |
|          | Navigationstasten ..... 77                      |
|          | Funktionstabellen ..... 78                      |

**D**

|  |           |
|--|-----------|
| <b>Technische Daten .....</b>                    | <b>83</b> |
| Allgemein .....                                  | 83        |
| Druckmedien.....                                 | 84        |
| Kopierer .....                                   | 85        |
| Speicherkarten-Station .....                     | 85        |
| Drucker .....                                    | 86        |
| Scanner .....                                    | 87        |
| Schnittstelle .....                              | 87        |
| Systemvoraussetzungen .....                      | 88        |
| Verbrauchsmaterialien .....                      | 89        |
| MFC/DCP-Server (nur DCP-310CN) .....             | 90        |
| Optionaler USB WLAN-PrintServer (NC-2200w) ..... | 91        |

|                                   |           |
|-----------------------------------|-----------|
| <b>Stichwortverzeichnis .....</b> | <b>92</b> |
|-----------------------------------|-----------|

# *Teil I*

## Allgemeines

- 1. Bedienungselemente und ihre Funktionen***
- 2. Vorlagen und Papier einlegen***

# 1 Bedienungselemente und ihre Funktionen

## Zur Verwendung dieses Handbuches

Nehmen Sie sich ein wenig Zeit und lesen Sie dieses Handbuch aufmerksam durch, um die Funktionen des DCP optimal nutzen zu können.

### Auffinden von Informationen

---





Schlagen Sie im **Inhaltsverzeichnis** nach. Das Handbuch ist thematisch gegliedert, so dass Sie Informationen zu einem bestimmten Themenbereich schnell finden werden. Am Ende des Handbuches finden Sie ein ausführliches **Stichwortverzeichnis**. Zum schnellen Nachschlagen von Menüfunktionen verwenden Sie die **Funktions Tabellen** (siehe Seite 78). Wenn Sie einmal die Funktion einer Taste vergessen haben, sehen Sie einfach in der **Funktionstastenübersicht** auf Seite 4 nach.

## Verwendete Symbole und Formatierungen

---

In diesem Benutzerhandbuch werden spezielle Symbole verwendet, die Sie auf wichtige Hinweise, Warnungen und Tipps aufmerksam machen sollen. Es wurden auch verschiedene Displayanzeigen in den Text eingefügt und Tastennamen durch spezielle Formate hervorgehoben, damit die Anleitungen und Hinweise leicht zu verstehen und auszuführen sind.

|                      |   |
|----------------------|---|
| <b>Fett</b>          | Namen von Tasten des DCP sind in Fettdruck dargestellt                          |
| <i>Kursiv</i>        | Hebt wichtige Punkte hervor und verweist auf andere Stellen im Benutzerhandbuch |
| <code>Schrift</code> | Anzeigen, die im Display des DCP erscheinen                                     |

-  Warnungen und Vorsichtsmaßnahmen zur Vermeidung von Verletzungen.
-  Vorsichtsmaßnahmen, die beachtet werden müssen, um Schäden am DCP zu vermeiden.
-  Falsche Einstellungen, Geräte und Funktionen, die nicht kompatibel mit dem DCP sind und daher nicht verwendet werden können.
-  Hinweise wie auf eine bestimmte Situation reagiert werden sollte und Tipps zur beschriebenen Funktion.

# Tasten und ihre Funktionen

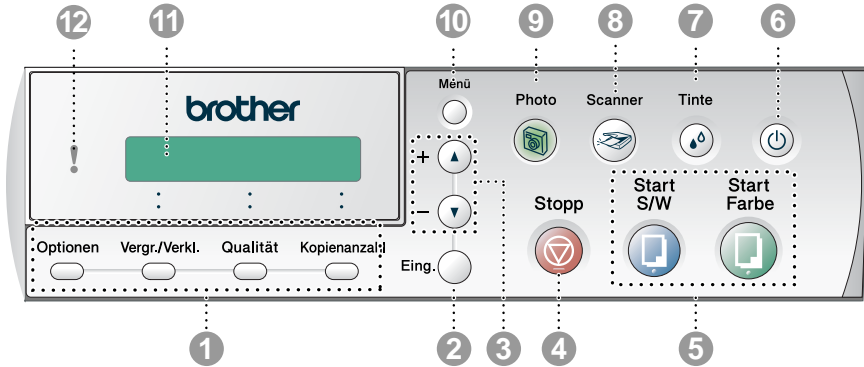

## 1 Kopiertasten

### (Temporäre Einstellungen):

#### Optionen

Zum schnellen Ändern von Kopiereinstellungen für die nächste Kopie.

#### Vergr./Verkl.

Zum Vergrößern und Verkleinern von Kopien.

#### Qualität

Zur Wahl der Kopierqualität entsprechend der Art der zu kopierenden Vorlage.

#### Kopienanzahl

Zum mehrfachen Kopieren einer Vorlage.

## 2 Eing.

Zum Bestätigen einer Auswahl und zum Speichern der im Menü gewählten Einstellungen.

## 3 ▲ oder ▼

Zur Auswahl von Menüs und Optionen innerhalb einer Menüebene und zur Eingabe von Zahlen.

## 4 Stopp

Zum Abbrechen einer Funktion und zum Verlassen des Funktionsmenüs.

## 5 Start-Tasten:



### Start S/W

Zum Anfertigen einer Schwarzweiß-Kopie.

Diese Taste dient auch zum Starten eines Scanvorganges (farbig oder schwarzweiß entsprechend der am Computer gewählten Einstellung).



### Start Farbe

Zum Anfertigen einer Farbkopie.

Diese Taste dient auch zum Starten eines Scanvorganges (farbig oder schwarzweiß entsprechend der am Computer gewählten Einstellung).

## 6 Ein/Aus-Taste

Schaltet das DCP ein bzw. aus.

Auch wenn das DCP ausgeschaltet ist, reinigt es den Druckkopf in regelmäßigen Abständen, um die optimale Druckqualität zu gewährleisten.

## 7 Tinte



Zum Reinigen des Druckkopfs, zur Überprüfung der Druckqualität und zum Anzeigen des Tintenvorrats.

## 8 Scanner



Zur Verwendung der Scannerfunktionen (siehe Software-Handbuch).

## 9 Photo



Zum Aufrufen der Speicherkartenstation (PhotoCapture Center™).

## 10 Menü

Ruft das Funktionsmenü zum Einstellen von Funktionen auf.

## 11 LC-Display (LCD)

Zeigt Funktionen, Bedienungshinweise und Fehlermeldungen an.

Die Abbildungen in diesem Handbuch zeigen das einzeilige Display des DCP-110C. Die zweizeiligen Displayanzeigen des DCP-310CN können in einigen Fällen davon abweichen.



## 12 Status-LED

Zeigt den Status des DCP an.

# Status-LED des DCP und DCP-Status

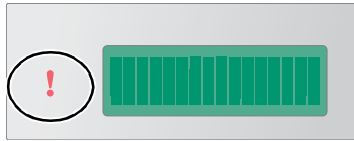
Die Status-LED zeigt den Betriebszustand des DCP an.



| LED  | DCP-Status          | Beschreibung   |
|--|---------------------|--|
| <br>Aus | Betriebsbereit      | Das DCP ist betriebsbereit.  |
| <br>Rot | Gehäusedeckel offen | Der Gehäusedeckel ist offen oder nicht richtig geschlossen. Schließen Sie den Gehäusedeckel.   |
|  | Tinte leer          | Ersetzen Sie die Tintenpatrone(n) (siehe <i>Tintenpatronen wechseln auf Seite 67</i> ).  |
|  | Papierfehler        | Legen Sie Papier in die Papierzufuhr ein oder beseitigen Sie den Papierstau. Achten Sie auf die Anzeige im Display (siehe <i>Papier, Umschläge und Postkarten einlegen auf Seite 13</i> bzw. <i>Papierstau auf Seite 54</i> ). |
|  | Speicher voll       | Der Speicher des DCP ist voll (siehe <i>Fehlermeldungen auf Seite 52</i> ).  |
|  | Andere Fehler       | Beachten Sie die Anzeige im Display (siehe <i>Fehlermeldungen auf Seite 52</i> ).  |



# 2

## Vorlagen und Papier einlegen

### Vorlagen einlegen

Sie können einzelne Blätter, Seiten eines Buches oder Zeitungsausschnitte auf das Vorlagenglas des DCP legen und zum Kopieren oder Scannen einlesen lassen. Die einzulesenden Vorlagen können bis zu 21,6 x 29,7 cm (A4-Format) groß sein.

1. Öffnen Sie die Vorlagenglas-Abdeckung.

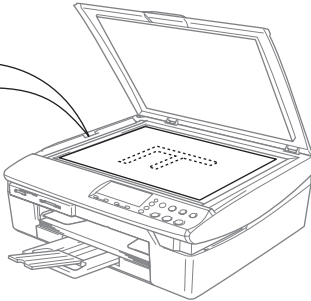

Vorlage mit bedruckter Seite nach unten einlegen

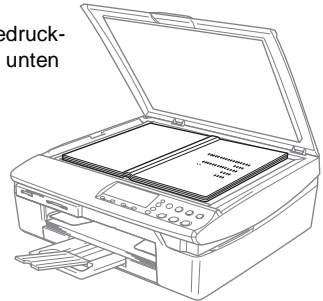

2. Legen Sie die Vorlage mit der bedruckten Seite nach unten auf das Vorlagenglas. Zentrieren Sie die Vorlage mit Hilfe der Markierungen an der linken Seite des Vorlagenglases.
3. Schließen Sie die Vorlagenglas-Abdeckung.



Schließen Sie die Abdeckung vorsichtig und drücken Sie nicht darauf, wenn z. B. ein Buch oder ein dickeres Manuskript auf dem Glas liegt.

# Verwendbare Papiersorten und Druckmedien

Die Qualität der Ausdrücke wird durch die verwendete Papiersorte beeinflusst. Damit Sie die besten Resultate erhalten, empfehlen wir die Verwendung des unten genannten Brother-Papiers.

Falls kein Brother-Papier erhältlich ist, sollten Sie verschiedene Papiersorten testen, bevor Sie größere Mengen einkaufen.

Sie können Normalpapier, beschichtetes Inkjet-Papier, Glanzpapier, Folien und Umschläge verwenden.

Stellen Sie das DCP stets auf die verwendete Papiersorte ein, um die bestmögliche Druckqualität für die von Ihnen gewählten Einstellungen zu erhalten.



■ Damit Sie jeweils die bestmögliche Druckqualität erhalten, kann das DCP die Druckweise an das verwendete Papier bzw. Druckmedium anpassen. Denken Sie deshalb daran, wenn Sie beschichtetes Papier, Glanzpapier oder Folien in die Papierzufuhr einlegen, im Funktionsmenü des DCP (**Menü, 1, 1**) bzw. in der Registerkarte **Grundeinstellung** des Druckertreibers die passende Einstellung zu wählen.

■ Glanzpapier und Folien sollten nicht auf der Papierablage gestapelt werden, sondern direkt nach der Ausgabe herausgenommen werden, um einen Papierstau oder das Verschmieren der Schrift zu vermeiden.

■ Berühren Sie die bedruckte Seite des Papiers nicht direkt nach dem Drucken, um das Verschmieren der Schrift und Tintenflecken auf der Haut zu vermeiden.

## Empfohlene Papiersorten

Um die bestmögliche Druckqualität zu erhalten, empfehlen wir, Brother-Papier zu verwenden. Bei Verwendung von Brother Glanzpapier legen Sie zuerst das mit dem Glanzpapier (BP60GLA) gelieferte Beiblatt ein und legen Sie dann das Glanzpapier darauf.

| Papierart            | Bezeichnung |
|----------------------|-------------|
| Normalpapier         | BP60PA      |
| Glanzpapier          | BP60GLA     |
| Inkjet-Papier (matt) | BP60MA      |

## Aufbewahren und Benutzen von Spezialpapier

- Lagern Sie das Papier in der verschlossenen Originalverpackung. Das Papier muss gerade liegen und vor Feuchtigkeit, direkter Sonneneinstrahlung und Hitze geschützt sein.
  - Die beschichtete Seite des Glanzpapiers ist leicht am Glanz zu erkennen. Berühren Sie die glänzende Seite nicht. Legen Sie das Glanzpapier mit der glänzenden Seite nach unten ein.
  - Berühren Sie nicht die Vorder- oder Rückseite von Folien, weil diese leicht Feuchtigkeit aufnehmen und dadurch die Druckqualität beeinträchtigt werden könnte. Die Verwendung von Folien für Laserdrucker/-kopierer kann zur Verschmutzung des nächsten Dokumentes führen. Benutzen Sie nur für Tintenstrahlgeräte empfohlene Folien.
- ⊘ Die folgenden Papierarten sollten NICHT verwendet werden:
- Beschädigte, gerollte, gebogene, zerknitterte oder ungleichmäßig geformte Blätter

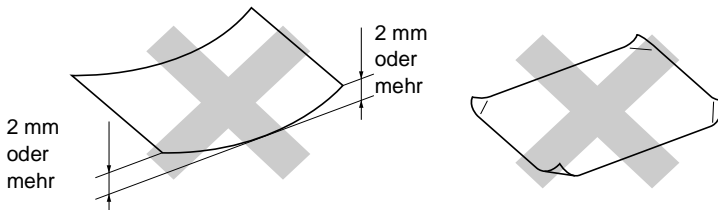

- Extrem glänzende oder stark strukturierte Papiersorten
- Mit einem Drucker vorbedruckte Blätter
- Papiere, die nicht exakt übereinandergelegt werden können
- Papiersorten aus kurzfaserigem Papier



Hinweise zu verwendbaren Umschlägen und zum Einlegen von Umschlägen finden Sie im Abschnitt *Umschläge einlegen auf Seite 15*.

## Papiersorten und Verwendungsmöglichkeiten

| Papiersorte | Papierformat             |              | Verwendung |                        |         |
|-------------|--------------------------|--------------|------------|------------------------|---------|
|             |                          |              | Kopieren   | Speicherkarten-Station | Drucken |
| Einzelblatt | A4                       | 210 x 297 mm | Ja         | Ja                     | Ja      |
|             | Letter                   | 216 x 279 mm | Ja         | Ja                     | Ja      |
|             | Legal                    | 216 x 356 mm | Ja         | —                      | Ja      |
|             | Executive                | 184 x 267 mm | —          | —                      | Ja      |
|             | JIS B5                   | 182 x 257 mm | —          | —                      | Ja      |
|             | A5                       | 148 x 210 mm | Ja         | —                      | Ja      |
|             | A6                       | 105 x 148 mm | —          | —                      | Ja      |
| Karten      | Foto                     | 102 x 152 mm | Ja         | Ja                     | Ja      |
|             | Foto L                   | 89 x 127 mm  | —          | —                      | Ja      |
|             | Foto 2L                  | 127 x 178 mm | —          | Ja                     | Ja      |
|             | Foto                     | 127 x 203 mm | —          | —                      | Ja      |
|             | Postkarte 1              | 100 x 148 mm | —          | —                      | Ja      |
|             | Postkarte 2<br>(doppelt) | 148 x 200 mm | —          | —                      | Ja      |
| Umschläge   | C5-Umschlag              | 162 x 229 mm | —          | —                      | Ja      |
|             | DL-Umschlag              | 110 x 220 mm | —          | —                      | Ja      |
|             | COM-10                   | 105 x 241 mm | —          | —                      | Ja      |
|             | Monarch                  | 98 x 191 mm  | —          | —                      | Ja      |
|             | JE4-Umschlag             | 105 x 235 mm | —          | —                      | Ja      |
| Folien      | A4                       | 210 x 297 mm | Ja         | —                      | Ja      |
|             | Letter                   | 216 x 279 mm | Ja         | —                      | Ja      |

## Papierspezifikationen und Kapazität der Papierzufuhr

| Papiersorte |               | Papiergewicht               | Papierstärke     | Kapazität der Papierzufuhr (Blatt) |
|-------------|---------------|-----------------------------|------------------|------------------------------------|
| Einzelblatt | Normalpapier  | 64 bis 120 g/m <sup>2</sup> | 0,08 bis 0,15 mm | 100 (80 g/m <sup>2</sup> ) *       |
|             | Inkjet-Papier | 64 bis 200 g/m <sup>2</sup> | 0,08 bis 0,25 mm | 20                                 |
|             | Glanzpapier   | Bis zu 220 g/m <sup>2</sup> | Bis zu 0,25 mm   | 20                                 |
| Karten      | Fotokarte     | Bis zu 240 g/m <sup>2</sup> | Bis zu 0,28 mm   | 20                                 |
|             | Karteikarte   | Bis zu 120 g/m <sup>2</sup> | Bis zu 0,15 mm   | 30                                 |
|             | Postkarte     | Bis zu 200 g/m <sup>2</sup> | Bis zu 0,23 mm   | 30                                 |
| Umschläge   |               | 75 bis 95 g/m <sup>2</sup>  | Bis zu 0,52 mm   | 10                                 |
| Folien      |               | —                           | —                | 10                                 |

\* Legal-Format: Bis zu 50 Blatt mit einem Papiergewicht von 80 g/m<sup>2</sup>.

### Kapazität der Papierablage

|              |  |
|--------------|--|
| Papierablage | <p>Bis zu 25 Blätter à 80 g/m<sup>2</sup> (A4)</p> <ul style="list-style-type: none"> <li>■ Folien und Glanzpapier müssen sofort Seite für Seite von der Papierablage genommen werden, damit die Schrift nicht verschmiert.</li> <li>■ Papier im Legal-Format kann nicht auf der Papierablage gestapelt werden.</li> </ul> |
|--------------|--|

# Bedruckbarer Bereich

Der bedruckbare Bereich ist von der Art der Anwendung abhängig. Die folgenden Abbildungen zeigen den nicht bedruckbaren Bereich von Einzelblättern und Umschlägen.

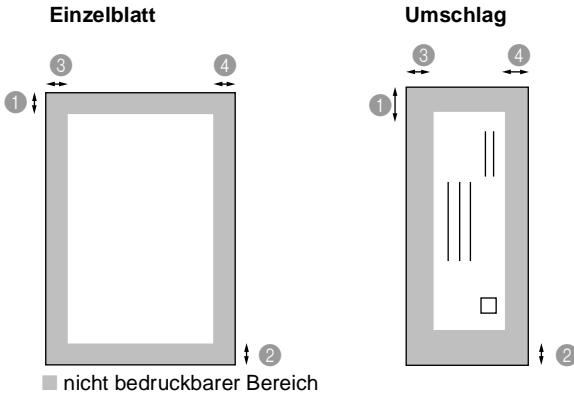

|             | ① (oben)                     | ② (unten)                    | ③ (links)                    | ④ (rechts)                   |
|-------------|------------------------------|------------------------------|------------------------------|------------------------------|
| Einzelblatt | 3 mm<br>(0 mm)* <sup>1</sup> | 3 mm<br>(0 mm)* <sup>1</sup> | 3 mm<br>(0 mm)* <sup>1</sup> | 3 mm<br>(0 mm)* <sup>1</sup> |
| Umschlag    | 12 mm                        | 24 mm                        | 3 mm                         | 3 mm                         |

\*<sup>1</sup> Wenn die Funktion „Randlos drucken“ eingeschaltet ist.



Der bedruckbare Bereich für die Druckerfunktionen ist von den Druckertreiber-Einstellungen abhängig.

Die oben genannten Angaben sind keine absoluten Angaben, sondern Richtwerte. Der bedruckbare Bereich kann je nach Papiersorte variieren.

# Papier, Umschläge und Postkarten einlegen

## Papier einlegen

1. Ziehen Sie die Papierzufuhr vollständig aus dem DCP heraus. Nehmen Sie dann die Abdeckung ab.

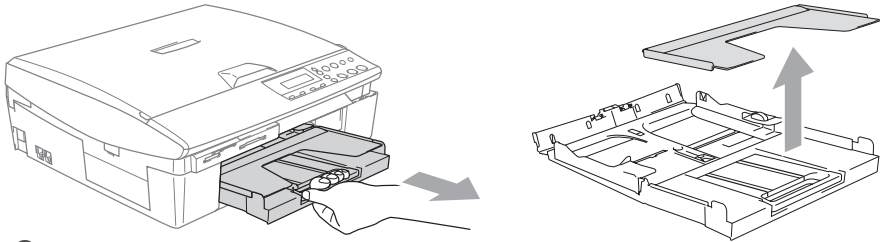

2. Drücken Sie die beiden Teile der seitlichen Papierführungen zusammen und verschieben Sie sie entsprechend der Breite des Papiers.

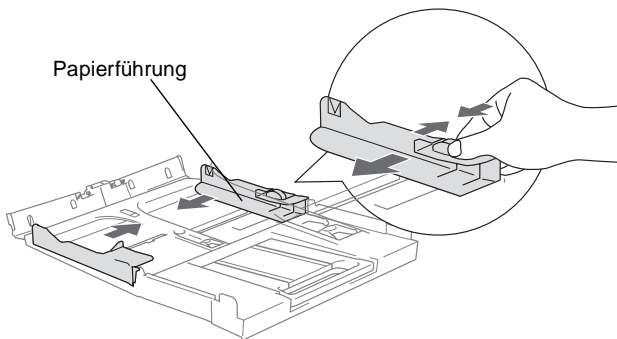

3. Ziehen Sie die Papierablage heraus und klappen Sie die Papierstütze aus.

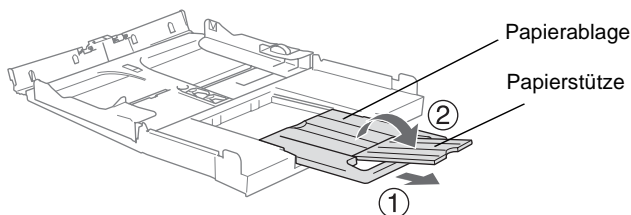

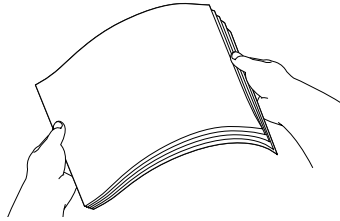

-  Klappen Sie die Papierstütze stets aus, wenn Sie A4-, Letter- oder Legal-Papier verwenden. Dadurch können die bedruckten Seiten ordentlich übereinander gestapelt und Flecken am unteren Rand des Papiers vermieden werden.

- 4.** Fächern Sie den Papierstapel gut auf, damit das Papier richtig eingezogen werden kann und kein Papierstau entsteht.

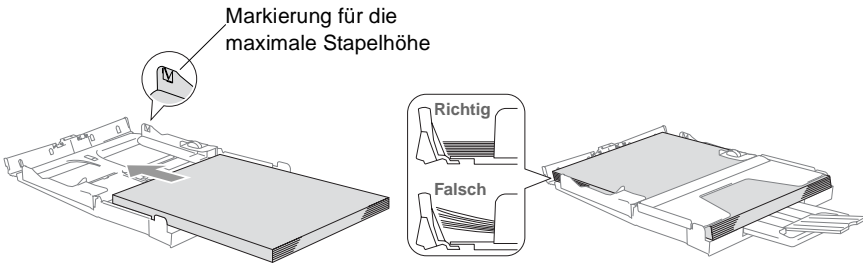

- 5.** Legen Sie das Papier vorsichtig mit der Oberkante zuerst und mit der zu bedruckenden Seite nach unten ein.  
Vergewissern Sie sich, dass das Papier flach in der Zufuhr liegt und der Stapel die Markierung für die maximale Stapelhöhe nicht überschreitet.



-  Vergewissern Sie sich, dass die Papierführungen die Papierkanten berühren.
- 6.** Befestigen Sie wieder die Abdeckung der Papierzufuhr und schieben Sie die Papierzufuhr fest in das DCP ein.

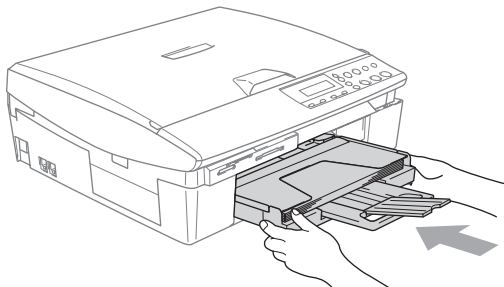



## Umschläge einlegen

- Verwenden Sie Umschläge mit einem Gewicht von 75-95 g/m<sup>2</sup>.
  - Zum Bedrucken einiger Umschläge kann es notwendig sein, die Seitenränder im Anwendungsprogramm zu ändern. Fertigen Sie zunächst einen Probedruck an, um die Einstellungen zu prüfen.
- ⊘ Um eventuelle Schäden an der Papierzuführung zu vermeiden, verwenden Sie nicht die unten aufgeführten Umschläge.

### Die folgenden Umschläge NICHT verwenden:

- Ausgebeulte Umschläge
- Geprägte Umschläge
- Umschläge mit Klammern
- Schlecht gefalzte Umschläge
- Innen bedruckte Umschläge

■ Selbst-  
klebender  
Verschluss

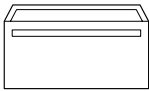

■ Mit abge-  
rundeter  
Lasche



■ Mit  
doppelter  
Lasche

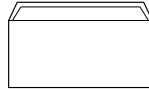

■ Mit  
dreieckiger  
Lasche

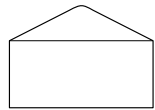

### So legen Sie Umschläge in die Papierzufuhr ein

1. Vor dem Einlegen sollten Sie die Ecken und Kanten der Umschläge sowie den gesamten Stapel (maximal 10 Umschläge) möglichst flach zusammendrücken.

-  Falls zwei Umschläge auf einmal eingezogen werden, sollten Sie Umschlag für Umschlag einzeln einlegen.

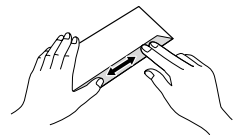
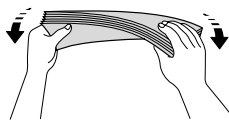
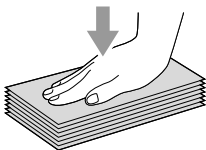

- Legen Sie die Umschläge mit der Oberkante zuerst und mit der zu bedruckenden Seite nach unten wie in der Abbildung gezeigt ein.  
Verschieben Sie die Papierführungen entsprechend der Breite der Umschläge.

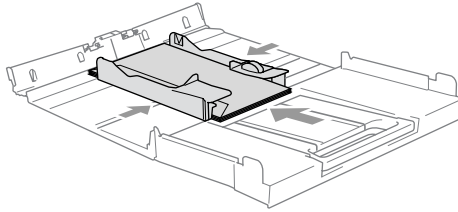

**Falls Probleme beim Einzug auftreten sollten, versuchen Sie diese wie folgt zu beheben:**

1. Klappen Sie die Lasche der Umschläge auf.
2. Legen Sie die Umschläge so ein, dass die Lasche zur Seite oder nach hinten zeigt.

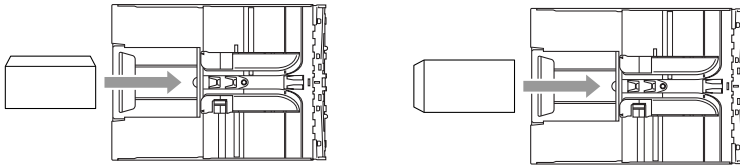

3. Stellen Sie am Computer im Anwendungsprogramm das richtige Papierformat und die Seitenränder ein.

## Postkarten einlegen

1. Klappen Sie den Papierstopper hoch und legen Sie die Postkarten in die Papierzufuhr ein.  
Verschieben Sie die Papierführungen entsprechend der Breite der Postkarten.

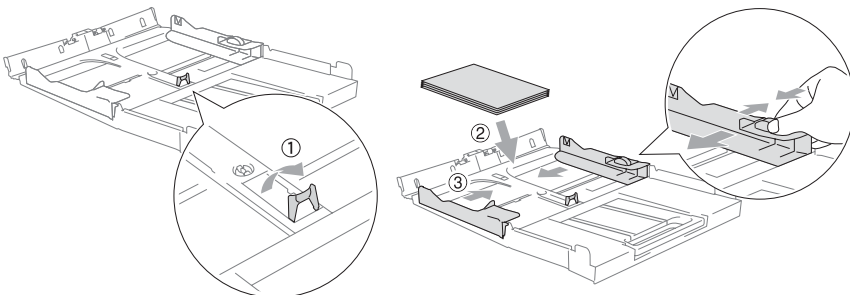

# *Teil II*

## Farbkopierer

### **1. Kopieren**

# 1 Kopieren

## Kopien anfertigen

Mit dem DCP können Sie eine Vorlage bis zu 99-mal kopieren.

### Einzelne Kopie anfertigen

---

1. Legen Sie die Vorlage ein.
2. Drücken Sie **Start S/W** oder **Start Farbe**.



Um den Kopiervorgang abzubrechen, drücken Sie **Stopp**.

### Mehrere Kopien anfertigen



---

1. Legen Sie die Vorlage ein.
2. Drücken Sie **Kopienanzahl** so oft, bis die gewünschte Kopienanzahl im Display angezeigt (bis zu 99)

— oder —

wählen Sie mit  oder  die gewünschte Kopienanzahl aus.



Wenn Sie  oder  gedrückt halten, wird schneller durch die Kopienanzahl geblättert.

3. Drücken Sie **Start S/W** oder **Start Farbe**.

### Kopieren abbrechen

---

Drücken Sie **Stopp**, um den Kopiervorgang abzubrechen.

# Kopiertasten verwenden (temporäre Einstellungen)

Mit den Kopiertasten können Sie die Einstellungen temporär, das heißt für die nächste Kopie ändern. Sie können verschiedene Einstellungskombinationen wählen.

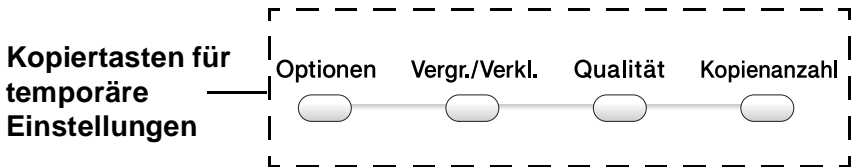

- Die hier gewählten Einstellungen sind temporär und werden eine Minute nach dem Kopiervorgang wieder auf die Grundeinstellungen zurückgesetzt. Wenn Sie die gewählten Einstellungen für weitere Kopien nutzen möchten, starten Sie den nächsten Kopiervorgang vor Ablauf einer Minute.
- Sie können die Einstellungen, die Sie meistens verwenden, als Grundeinstellungen speichern (siehe *Grundeinstellungen ändern auf Seite 28*).

# Kopiergeschwindigkeit oder Druckqualität erhöhen

Sie können die gewünschte Kopierqualität einstellen. Die werkseitige Einstellung ist `Normal`.



|   |                      |   |
|---|----------------------|---|
| <p>Drücken Sie</p> <p><b>Qualität</b></p>  | <code>Normal</code>  | Für normale Ausdrücke empfohlen. Sie erhalten eine gute Druckqualität bei angemessener Druckgeschwindigkeit.                                    |
|   | <code>Entwurf</code> | Hohe Kopiergeschwindigkeit und geringster Tintenverbrauch. Sinnvoll für Entwurfsdrucke oder wenn schnell viele Kopien erstellt werden sollen.   |
|   | <code>Hoch</code>    | Besonders hohe Druckqualität für detaillierte Bilder und Fotos. Es wird mit der höchsten Auflösung und der geringsten Geschwindigkeit gedruckt. |

1. Legen Sie die Vorlage ein.
2. Drücken Sie **Qualität** so oft, bis die gewünschte Einstellung im Display angezeigt wird (`Entwurf`, `Normal` oder `Hoch`).
3. Drücken Sie **Start S/W** oder **Start Farbe**  
— oder —  
wählen Sie mit den Kopiertasten weitere temporäre Einstellungen.

# Vergrößern/Verkleinern

Die folgenden Vergrößerungs-/Verkleinerungsstufen können gewählt werden. Die Einstellung *Benutz. : 25-400%* ermöglicht die Eingabe eines Wertes zwischen 25 und 400 Prozent.

|  |                          |
|--|--------------------------|
| Drücken Sie<br><br><b>Vergr./Verkl.</b><br> | <i>Benutz. : 25-400%</i> |
|  | 200%                     |
|  | 198% 10x15cm→A4          |
|  | 186% 10x15cm→LTR         |
|  | 142% A5→A4               |
|  | 104% EXE→LTR             |
|  | 100%                     |
|  | 97% LTR→A4               |
|  | 93% A4→LTR               |
|  | 83%                      |
|  | 78%                      |
|  | 69% A4→A5                |
|  | 50%                      |

1. Legen Sie die Vorlage ein.
2. Drücken Sie **Vergr./Verkl.**
3. Wählen Sie mit  oder  die gewünschte Vergrößerungs- bzw. Verkleinerungsstufe.

Drücken Sie **Eing.**



— oder —

wählen Sie *Benutz. : 25-400%* und drücken Sie **Eing.**

Wählen Sie dann mit  oder  die gewünschte Vergrößerungs- bzw. Verkleinerungsstufe zwischen 25% und 400%.

Drücken Sie **Eing.**



Wenn Sie  oder  gedrückt halten, wird schneller durch die Vergrößerungs- bzw. Verkleinerungsstufen geblättert.

#### 4. Drücken Sie **Start S/W** oder **Start Farbe**, — oder —









wählen Sie mit den Kopiertasten weitere temporäre Einstellungen.



Wenn eine Vergrößerungs- oder Verkleinerungsstufe gewählt wurde, können die Seitenmontage-Funktionen 2 auf 1 (H), 2 auf 1 (Q), 4 auf 1 (H), 4 auf 1 (Q) und Poster nicht verwendet werden.

## Optionen

Mit der Taste **Optionen** können Sie verschiedene Einstellungen für die nächste Kopie ändern.

| Drücken Sie  | Funktion  | Optionen  | Werkseitige Einstellung | Seite |
|--|---|---|-------------------------|-------|
| <b>Optionen</b><br> |  + Eing. <br> + Eing. <br>Wählen, dann <b>Eing.</b> |  + Eing. <br> + Eing. <br>Wählen, dann <b>Eing.</b> |                         |       |
|  | Papiersorte   | Normal<br>Inkjet<br>Glanz<br>Folie  | Normal                  | 23    |
|  | Papierformat  | Letter<br>Legal<br>A4<br>A5<br>10 (B) x 15 (H) cm   | A4                      | 23    |
|  | Helligkeit  | - ■■■■ +  | - ■■■■ +                | 24    |
|  | Seitenmontage   | Aus (1 → 1)<br>2 auf 1 (H)<br>2 auf 1 (Q)<br>4 auf 1 (H)<br>4 auf 1 (Q)<br>Poster (3 x 3)   | Aus<br>(1 → 1)          | 25    |

Nachdem Sie Einstellungen mit der Taste **Eing.** vorgenommen haben, zeigt das Display **Temporäre Einst.** und dann wieder das Funktionsmenü an.

Drücken Sie **Start S/W** oder **Start Farbe**, um den Kopiervorgang zu starten,







— oder —

wählen Sie mit  oder  weitere Einstellungen.



## Papiersorte

Damit Sie die beste Kopierqualität erhalten, sollten Sie das DCP auf die zum Kopieren verwendete Papiersorte einstellen.







1. Legen Sie die Vorlage ein.
2. Drücken Sie **Optionen** und wählen Sie dann mit  oder  die Anzeige `Papiersorte`.  
Drücken Sie **Eing.**
3. Wählen Sie mit  oder  die Einstellung entsprechend dem in die Papierzufuhr eingelegten Papier (`Normal`, `Inkjet`, `Glanz` oder `Folie`).  
Drücken Sie **Eing.**
4. Drücken Sie **Start S/W** oder **Start Farbe**.  
— oder —  
wählen Sie mit  oder  weitere Einstellungen.

## Papierformat

Stellen Sie hier ein, auf welches Papierformat kopiert werden soll.





Es kann auf die Papierformate A4, A5, Foto (10 x 15 cm), Letter und Legal kopiert werden.

1. Legen Sie die Vorlage ein.
2. Drücken Sie **Optionen** und wählen Sie dann mit  oder  die Anzeige `Papierformat`.  
Drücken Sie **Eing.**
3. Wählen Sie mit  oder  das zum Kopieren verwendete Papierformat (`Letter`, `Legal`, `A4`, `A5` oder `10 (B) x 15 (H) cm`).  
Drücken Sie **Eing.**
4. Drücken Sie **Start S/W** oder **Start Farbe**.  
— oder —  
wählen Sie mit  oder  weitere Einstellungen.





## Helligkeit

Sie können die Helligkeit wie folgt erhöhen oder verringern, um eine hellere oder dunklere Kopie zu erhalten.

1. Legen Sie die Vorlage ein.
2. Drücken Sie **Optionen** und wählen Sie dann mit  oder  die Anzeige **Helligkeit**.

Drücken Sie **Eing.**







3. Drücken Sie , wenn die Kopie heller werden soll  
— **oder** —  
drücken Sie , wenn die Kopie dunkler werden soll.  
Drücken Sie **Eing.**
4. Drücken Sie **Start S/W** oder **Start Farbe**.  
— **oder** —  
wählen Sie mit  oder  weitere Einstellungen.

## Seitenmontage

Sie können Papier sparen, indem Sie 2 oder 4 Seiten auf ein Blatt kopieren. Die Seiten können im Querformat oder im Hochformat auf das Blatt gedruckt werden. Sie können auch Poster anfertigen. Dazu druckt das DCP die Vorlage entsprechend vergrößert auf 3 mal 3 Seiten aus.



- Stellen Sie sicher, dass als Papierformat **A4** oder **Letter** eingestellt ist.
- Die Seitenmontage-Funktionen können nur verwendet werden, wenn als Vergrößerungs-/Verkleinerungsstufe **100%** gewählt ist.

1. Legen Sie die Vorlage ein.
2. Drücken Sie **Optionen** und wählen Sie dann mit  oder  die Anzeige **Seitenmontage**.
3. Wählen Sie mit  oder  die Anzeige **2 auf 1 (H)**, **2 auf 1 (Q)**, **4 auf 1 (H)**, **4 auf 1 (Q)**, **Poster (3 x 3)** oder **Aus (1 → 1)**.

Drücken Sie **Eing**.



(H) bedeutet Hochformat und (Q) bedeutet Querformat.

4. Drücken Sie **Start S/W** oder **Start Farbe**.
5. Wenn Sie ein Poster ausdrucken lassen, liest das DCP nun die Vorlage ein und beginnt das Poster zu drucken,  
— oder —

wenn Sie eine der anderen Optionen gewählt haben, liest das DCP die Vorlage ein und das Display zeigt:

Nächste Seite?

 Ja  Nein

6. Drücken Sie , um die nächste Seite einzulesen.
7. Legen Sie die nächste Seite auf das Vorlagenglas.

Nächste Seite

dann EING.

Drücken Sie **Eing**.

Wiederholen Sie die Schritte 6 und 7 für die restlichen Seiten.

8. Nachdem alle Seiten eingelesen wurden, drücken Sie , um die Funktion abzuschließen.



- Auch wenn für die Funktionen 2 auf 1 oder 4 auf 1 als Papiersorte die Einstellung **Glanzpapier** gewählt ist, werden die Seiten so gedruckt, als wäre **Normalpapier** gewählt.
- Wenn Sie farbige Mehrfachkopien anfertigen, sind die Funktionen 2 auf 1 oder 4 auf 1 nicht verfügbar.
- Mit dem DCP-110C können die Funktionen 2 auf 1 oder 4 auf 1 nur für schwarzweiße Kopien benutzt werden.
- Beim Erstellen eines Posters können nicht mehrere Kopien angefertigt werden.

**Legen Sie die Vorlage mit der einzulesenden Seite *nach unten* in der Richtung ein, wie in den Abbildungen gezeigt:**

#### 2 auf 1 (Hochformat)



#### 2 auf 1 (Querformat)

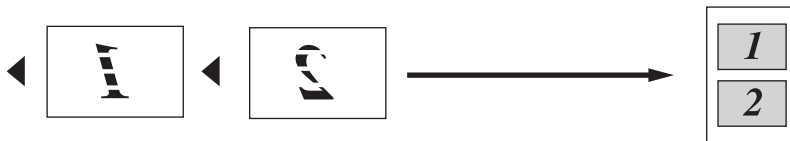

#### 4 auf 1 (Hochformat)





#### 4 auf 1 (Querformat)

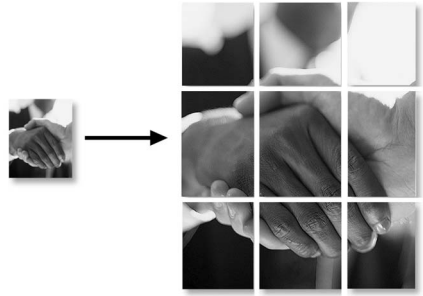

### Poster (3x3)

Sie können ein Foto zu einem Poster vergrößern lassen.



 Beim Erstellen eines Posters können nicht mehrere Kopien angefertigt werden.







# Grundeinstellungen ändern

Sie können die Kopiereinstellungen, die Sie meistens verwenden, als Grundeinstellungen speichern. Diese Grundeinstellungen bleiben wirksam, bis sie wieder im Funktionsmenü geändert werden.

## Papiersorte

---

Damit Sie die beste Kopierqualität erhalten, sollten Sie das DCP auf die zum Kopieren verwendete Papiersorte einstellen.

1. Drücken Sie **Menü**.
2. Wählen Sie mit  oder  die Anzeige 1.Kopie.  
Drücken Sie **Eing.**
3. Wählen Sie mit  oder  die Anzeige 1.Papiersorte.  
Drücken Sie **Eing.**
4. Wählen Sie mit  oder  die Einstellung Normal, Inkjet, Glanz oder Folie.  
Drücken Sie **Eing.**
5. Drücken Sie **Stopp**.







Das DCP legt das Papier mit der bedruckten Seite nach oben auf der Papierablage ab. Wenn Sie auf Glanzpapier oder Folien kopieren, sollten Sie die einzelnen Blätter sofort von der Papierablage nehmen, um das Verschmieren der Tinte oder Papierstaus zu vermeiden.

## Papierformat

---

Zum Kopieren können Sie zwischen fünf verschiedenen Papierformaten wählen: A4, A5, Foto (10 x 15 cm), Letter und Legal. Ändern Sie diese Einstellung stets entsprechend dem eingelegten Papier.

1. Drücken Sie **Menü**.
2. Wählen Sie mit  oder  die Anzeige 1.Kopie.  
Drücken Sie **Eing.**
3. Wählen Sie mit  oder  die Anzeige 2.Papierformat.  
Drücken Sie **Eing.**

4. Wählen Sie mit  oder  die Einstellung Letter, Legal, A4, A5 oder 10x15cm.

Drücken Sie **Eing.**

5. Drücken Sie **Stopp.**

## Kopiergeschwindigkeit oder Druckqualität erhöhen

---

1. Drücken Sie **Menü.**

2. Wählen Sie mit  oder  die Anzeige 1.Kopie.

Drücken Sie **Eing.**

3. Wählen Sie mit  oder  die Anzeige 3.Qualität.

Drücken Sie **Eing.**

4. Wählen Sie mit  oder  die Einstellung Normal, Hoch oder Entwurf.

Drücken Sie **Eing.**

5. Drücken Sie **Stopp.**

## Helligkeit

---

1. Drücken Sie **Menü.**

2. Wählen Sie mit  oder  die Anzeige 1.Kopie.

Drücken Sie **Eing.**

3. Wählen Sie mit  oder  die Anzeige 4.Helligkeit.

Drücken Sie **Eing.**

4. Drücken Sie , wenn die Kopie heller werden soll  
— oder —

drücken Sie , wenn die Kopie dunkler werden soll.







Drücken Sie **Eing.**

5. Drücken Sie **Stopp.**

## Kontrast





---

Durch eine höhere Kontrasteinstellung werden die Konturen schärfer und die Kopien sehen insgesamt lebendiger aus.

1. Drücken Sie **Menü**.
2. Wählen Sie mit  oder  die Anzeige 1.Kopie.  
Drücken Sie **Eing**.
3. Wählen Sie mit  oder  die Anzeige 5.Kontrast.  
Drücken Sie **Eing**.
4. Drücken Sie , um den Kontrast zu erhöhen  
— **oder** —  
drücken Sie , um den Kontrast zu verringern.  
Drücken Sie **Eing**.
5. Drücken Sie **Stopp**.

## Farbabgleich

---

1. Drücken Sie **Menü**.
2. Wählen Sie mit  oder  die Anzeige 1.Kopie.  
Drücken Sie **Eing**.
3. Wählen Sie mit  oder  die Anzeige 6.Farbabgleich.  
Drücken Sie **Eing**.
4. Wählen Sie mit  oder  die Einstellung Rot, Grün oder Blau.  
Drücken Sie **Eing**.
5. Drücken Sie , um den Farbanteil zu erhöhen  
— **oder** —  
drücken Sie , um den Farbanteil zu verringern.  
Drücken Sie **Eing**.
6. Gehen Sie zurück zu Schritt 4, um die Einstellung einer weiteren Farbe zu ändern  
— **oder** —  
drücken Sie **Stopp**.



# *Teil III*

## Speicherkarten-Station

- 1. *Speicherkarten-Station verwenden***
- 2. *Grundeinstellungen***

# 1 Speicherkarten-Station verwenden

## Allgemeines

Mit der integrierten Speicherkarten-Station (PhotoCapture Centre™) für CompactFlash®, SmartMedia®, Memory Stick®, SecureDigital™ (SD)- und xD-Picture Card™-Speicherkarten haben Sie die Bearbeitung und Verwaltung Ihrer digitalen Dokumente und Hardcopies voll im Griff.



CompactFlash®  
(nur Typ I)



SmartMedia®



Memory Stick®



SecureDigital™



xD-Picture Card™



Mit den entsprechenden Adaptern können auch miniSD™-Karten und Memory Stick Duo™-Karten verwendet werden.

Die Adapter sind nicht im Lieferumfang des DCP enthalten.

Wenden Sie sich an den Fachhandel, wenn Sie einen Adapter benötigen.

# Funktionen der Speicherkarten-Station

---

## Drucken von der Speicherkarte ohne PC

Sie können Bilder im JPEG-Format, z.B. digitale Fotos, ohne PC-Anschluss in erstklassiger Qualität und in vielen verschiedenen Größen drucken. Der Index-Druck verschafft Ihnen eine Übersicht über die auf der Karte gespeicherten Fotos. Der Mehrfachdruck erlaubt Ihnen, mehrere Fotos zum Drucken auszuwählen (siehe *Bilder drucken* auf Seite 38).

## Scannen auf die Speicherkarte ohne PC

Mit dieser Funktion können Sie Hardcopies direkt ohne PC-Anschluss auf die Speicherkarte scannen.

So einfach geht's: Karte in den Einschub des DCP stecken, **Scanner**-Taste drücken, die Anzeige `Scannen:Karte` und gegebenenfalls Druckqualität und Dateityp wählen. Die Speicherkarten-Station des DCP macht so im Handumdrehen aus Ihrer Hardcopy eine digitale Kopie im PDF-, JPEG- oder TIFF-Format (für Windows® siehe Seite 33 und für Macintosh® siehe Seite 140 im Software-Handbuch auf der CD-ROM).

## Speicherkarte als Wechsellaufwerk

Sie können mit Ihrem Computer auf eine in das DCP eingelegte Speicherkarte zugreifen und die Speicherkarten-Station des DCP als Wechsellaufwerk in Ihrem PC oder Apple Macintosh verwenden.

So einfach geht's: Speicherkarte in den Einschub des DCP stecken und Dateien auf dem Computer-Bildschirm betrachten, bearbeiten und zum Archivieren wieder auf der Karte speichern.

Lesen Sie dazu im Software-Handbuch auf der CD-ROM *Speicherkarten-Station mit einem Windows®-Computer verwenden* auf Seite 118 oder *Speicherkarten-Station mit einem Macintosh® verwenden* auf Seite 177.

# Wichtige Hinweise zur Verwendung der Speicherkarten-Station

---

Beachten Sie bitte die folgenden Hinweise, um Fehler zu vermeiden:

- Die DPOF-Datei auf der Speicherkarte muss im gültigen Format sein (siehe *DPOF-Ausdruck* auf Seite 40).
- Die Dateinamenerweiterung der Bilddateien muss JPG sein (JPEG, TIF, GIF und andere Dateinamenerweiterungen werden nicht erkannt).
- Die Speicherkarten-Station kann entweder über das Funktions-tastenfeld des DCP oder vom Computer aus verwendet werden. Die gleichzeitige Verwendung über die Tasten des DCP und über den Computer ist nicht möglich.
- IBM Microdrive<sup>®</sup> ist mit dem DCP nicht kompatibel.
- Das DCP kann bis zu 999 Dateien einer Speicherkarte lesen.
- Verwenden Sie nur SmartMedia<sup>®</sup>-Speicherkarten für 3,3 V.
- CompactFlash<sup>®</sup> Typ II-Karten werden nicht unterstützt.



■ Beim Drucken eines Index oder von Bildern druckt das DCP stets alle gültigen Bilddateien aus, auch wenn diese teilweise beschädigt sind. Dadurch kann es vorkommen, dass Teile eines defekten Bildes gedruckt werden.

■ Das DCP kann Daten von Speicherkarten lesen, die von einer Digitalkamera formatiert wurden. Beim Formatieren erstellt die Kamera einen Ordner, in dem die Bilddateien gespeichert werden. Wenn Sie auf der Karte gespeicherte Dateien am PC bearbeiten, sollten Sie die von der Kamera erstellte Ordnerstruktur auf der Karte nicht verändern. Neue oder geänderte Dateien sollten stets in dem auch von der Kamera zur Bildspeicherung verwendeten Ordner gespeichert werden, da das DCP die Dateien sonst eventuell nicht lesen oder drucken kann.

# Speicherkarte einlegen

Setzen Sie die Karte fest in den entsprechenden Einschub ein.

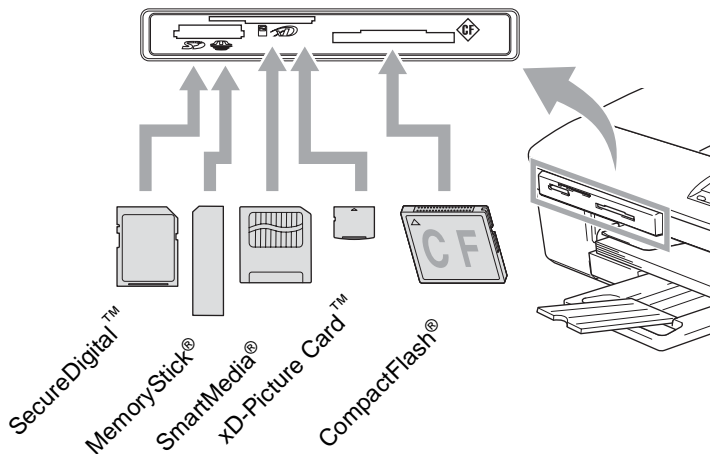

## Taste **Photo**:

- Die Taste **Photo** leuchtet, wenn die Speicherkarte richtig eingesetzt ist.
- Die Taste **Photo** leuchtet nicht, wenn die Speicherkarte nicht richtig oder wenn keine Speicherkarte eingesetzt ist.
- Die Taste **Photo** blinkt, wenn von der Speicherkarte gelesen oder auf die Karte geschrieben wird.

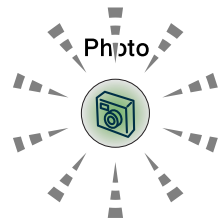

- ! Ziehen Sie nicht den Netzstecker des DCP und nehmen Sie die Speicherkarte nicht aus der Speicherkarten-Station heraus, während das DCP von der Karte liest oder auf die Karte schreibt (Taste **Photo** blinkt). **Dadurch werden Daten zerstört oder die Speicherkarte wird beschädigt.**

Das DCP kann jeweils nur auf eine Karte zugreifen. Setzen Sie daher jeweils immer nur eine Karte ein.

Die vorgenommenen temporären Einstellungen zum Drucken bleiben so lange erhalten, bis die Karte aus dem Einschub herausgenommen wird, die Bilder gedruckt wurden oder **Stopp** gedrückt wird.

# So einfach geht's

Im Folgenden werden kurz die einzelnen Schritte zum Drucken von Fotos beschrieben. Eine ausführliche Beschreibung der einzelnen Funktionen finden Sie auf den folgenden Seiten.

1. Schieben Sie die Speicherkarte fest in den entsprechenden Einschub ein.

Wenn die Karte richtig eingelegt wurde, zeigt das Display:

C.Flash aktiv



BILDER/INDEX...



Die Aktiv-Anzeige wird nach ca. 1 Minute ausgeblendet. Auch danach können Sie die Speicherkarten-Funktionen durch Drücken der Taste **Photo** verwenden.

2. Drücken Sie **Photo**.

Wenn Ihre digitale Kamera den DPOF-Druck unterstützt, lesen Sie *DPOF-Ausdruck* auf Seite 40.

3. Drücken Sie einen Index der auf der Karte gespeicherten Bilder, indem Sie mit  oder  **Index drucken** wählen und dann **Eing.** drücken.

Starten Sie den Ausdruck mit **Start Farbe** (siehe *Index (Miniatursichten) drucken* auf Seite 37).

4. Wählen Sie mit  oder  **Bilder drucken** und drücken Sie **Eing.**

Wählen Sie die Nummern der Bilder, die gedruckt werden sollen, und drücken Sie **Eing.**

Starten Sie den Ausdruck mit **Start Farbe** (siehe *Bilder drucken* auf Seite 38).



- Sie können vor dem Ausdruck die gewünschte Anzahl der Kopien, die Papiersorte, das Papier- und Druckformat wählen (siehe *Bilder drucken* auf Seite 38).
- Zum Ändern der Grundeinstellungen (wie Druckqualität und Farbabgleich) für die Speicherkarten-Funktionen lesen Sie *Grundeinstellungen ändern* auf Seite 42.

# Index (Miniaturansichten) drucken

Die Speicherkarten-Station ordnet jedem Bild automatisch eine eigene Nummer zu (z. B. No.1, No.2, No.3, etc.). Nummern oder Namen, die Ihre digitale Kamera oder der Computer für die einzelnen Bilder verwendet, werden von der Speicherkarten-Station nicht erkannt.





→ No. 1  
DEI.JPG

01.01.2003  
100KB

Mit der Index-Funktion können Sie Miniaturansichten von allen Bildern auf der Speicherkarte mit den dazugehörigen Bildnummern ausdrucken lassen.

1. Vergewissern Sie sich, dass die Speicherkarte richtig eingesetzt ist (siehe *Speicherkarte einlegen* auf Seite 35).



Drücken Sie **Photo**.

2. Wählen Sie mit  oder 

Index drucken.

Index drucken 

Drücken Sie **Eing**.

3. Wählen Sie mit  oder 

6 Bilder/Zeile oder

5 Bilder/Zeile.

6 Bilder/Zeile 

Drücken Sie **Eing**.



Index

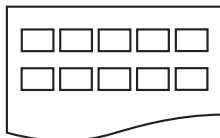

5 Bilder/Zeile

Index

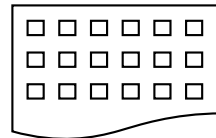

6 Bilder/Zeile

4. Drücken Sie **Start Farbe**, um den Ausdruck zu starten.



Die Druckgeschwindigkeit ist mit der Einstellung

5 Bilder/Zeile geringer als mit 6 Bilder/Zeile, die Druckqualität ist jedoch besser.

# Bilder drucken



Bevor Sie Bilder ausdrucken können, müssen Sie die im Index ausgedruckten Bildnummern kennen.



Drucken Sie zuerst einen Index aus (siehe *Index (Miniaturansichten) drucken* auf Seite 37).

1. Vergewissern Sie sich, dass die Speicherkarte richtig eingesetzt ist (siehe *Speicherkarte einlegen* auf Seite 35).

Drücken Sie **Photo**.

2. Wählen Sie mit  oder 

Bilder drucken.

Bilder drucken ▾

Drücken Sie **Eing**.



Wenn sich auf der Speicherkarte DPOF-Informationen befinden, zeigt das Display **DPOF-Druck: Ja**. Lesen Sie dazu *DPOF-Ausdruck* auf Seite 40.

3. Drücken Sie  wiederholt, um die im Index ausgedruckte Nummer des zu druckenden Bildes auszuwählen.

Nr.: 1, 3, 6

Drücken Sie **Eing**.

Wiederholen Sie diesen Schritt, bis die Nummern aller Bilder, die gedruckt werden sollen, eingegeben wurden.



■ Mit  können Sie bei der Auswahl der angezeigten Bilder zurück blättern.

■ Mit Hilfe der Taste **Optionen** können Sie einen Bereich von Nummern angeben. (Um zum Beispiel die Bilder Nr. 1 bis 5 zu drucken, wählen Sie **1**, drücken dann **Optionen** und wählen anschließend **5**.)

4. Nachdem Sie alle gewünschten Bildnummern eingegeben haben, drücken Sie noch einmal **Eing**.

Lesen Sie bei Schritt 5 weiter, wenn Sie die Einstellungen zum Drucken der Bilder ändern möchten

— **oder** —

drücken Sie **Start Farbe**, um den Ausdruck zu starten.



## Papiersorte und Papierformat

5. Wählen Sie mit  oder  die Papiersorte und das Format, auf das die Bilder gedruckt werden sollen

(Letter Glanz, 10x15 Glanz, 13x18cm Glanz, A4 Glanz, Letter Normal, A4 Normal, Letter Inkjet, A4 Inkjet oder 10x15 Inkjet).

Drücken Sie **Eing.**



Wenn Sie A4 oder Letter gewählt haben, lesen Sie bei Schritt 6 weiter.

Wenn Sie eine andere Einstellung gewählt haben, lesen Sie bei Schritt 7 weiter

— oder —

um den Ausdruck ohne Änderung von Einstellungen zu starten, drücken Sie **Start Farbe.**

## Druckformat





6. Wenn Sie A4 oder Letter gewählt haben, wählen Sie nun mit  oder  das gewünschte Druckformat (10x8cm, 13x9cm, 15x10cm, 18x13cm, 20x15cm oder Max. Größe).

Drücken Sie **Eing.** und lesen Sie bei Schritt 7 weiter

— oder —

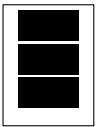
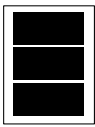
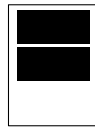
um den Ausdruck ohne Änderung von Einstellungen zu starten, drücken Sie **Start Farbe.**

## Druckformat und Druckposition

| 1   | 2   | 3   | 4   | 5   | 6   |
|---|---|---|---|---|---|
| 10x8cm  | 13x9cm  | 15x10cm   | 18x13cm   | 20x15cm   | Max. Größe  |
|  |  |  |  |  |  |

## Kopienanzahl

7. Wählen Sie mit  die gewünschte Kopienanzahl aus.



Mit  können Sie die Anzahl verringern.

Drücken Sie **Eing.**

8. Drücken Sie **Start Farbe**, um den Ausdruck zu starten.



Beachten Sie, dass vorgenommene temporäre Einstellungen wieder gelöscht werden, wenn die Karte aus dem Einschub herausgenommen wird, Bilder gedruckt wurden oder **Stopp** gedrückt wird.

## DPOF-Ausdruck

---

DPOF (Digital Print Order Format) ist ein von großen Digitalkamera-Herstellern (Canon Inc., Eastman Kodak Company, Fuji Photo Film Co. Ltd., Matsushita Electric Industrial Co., Ltd. und Sony Corporation) entwickelter Standard, der es erleichtert, mit digitalen Kameras fotografierte Bilder zu drucken.

Wenn die digitale Kamera den DPOF-Druck unterstützt, können Sie im Display der digitalen Kamera die Bilder und die gewünschte Anzahl von Ausdrucken wählen.

Wenn anschließend die Speicherkarte (CompactFlash®, SmartMedia®, Memory Stick®, SecureDigital™ oder xD-Picture Card™) mit den DPOF-Informationen in das DCP eingeschoben wird, können die ausgewählten Bilder einfach ausgedruckt werden.

1. Schieben Sie die Speicherkarte in den entsprechenden Einschub ein.  
Im Display erscheint z.B.:

C.Flash aktiv



Diese Anzeige wird nach ca. einer Minute ausgeblendet. Auch danach können Sie noch durch Drücken der Taste **Photo** auf die Speicherkarten-Station zugreifen.

2. Drücken Sie **Photo**.
3. Wählen Sie mit ▲ oder ▼  
Bilder drucken.

Bilder drucken ◆

Drücken Sie **Eing**.

Wenn auf der Karte eine DPOF-Datei gespeichert ist, erscheint im Display:

DPOF-Druck:Ja ◆

4. Wählen Sie mit ▲ oder ▼ die Anzeige DPOF-Druck:Ja.  
Drücken Sie **Eing**.



Wenn Sie stattdessen einen Index drucken, andere Bilder auswählen oder Druckoptionen ändern möchten, wählen Sie `DPOF-Druck:Nein`.

`DPOF-Druck:Nein` ↕

5. Drücken Sie **Start Farbe**, um den Ausdruck zu starten.

## Fehlermeldungen

Das DCP zeigt Bedienungs- und andere Fehler beim Arbeiten mit der Speicherkarten-Station durch entsprechende Meldungen an und gibt einen Signalton aus.

**Kartenfehler:** Diese Meldung erscheint, wenn Sie eine Speicherkarte einsetzen, die nicht richtig formatiert oder defekt ist, oder wenn ein Laufwerkproblem auftritt. Nehmen Sie in diesem Fall die Speicherkarte heraus (siehe *Fehlermeldungen* auf Seite 52).

**Keine Datei:** Diese Meldung erscheint, wenn Sie versuchen, auf die Speicherkarte zuzugreifen und auf der Karte keine JPG-Datei vorhanden ist.







**Speicher voll:** Diese Meldung erscheint, wenn das Bild zu groß für den verfügbaren Speicher des DCP ist.

## Grundeinstellungen ändern

Sie können die Einstellungen, die Sie normalerweise verwenden, als Grundeinstellungen speichern. Die Grundeinstellungen für die Speicherkarten-Station (PhotoCapture Center™) bleiben wirksam, bis sie wieder geändert werden.









### Druckgeschwindigkeit oder Druckqualität erhöhen

---

1. Drücken Sie **Menü**.
2. Wählen Sie mit  oder  das Menü 2. Speicherkarten.  
Drücken Sie **Eing**.
3. Wählen Sie mit  oder  die Anzeige 1. Druckqualität.  
Drücken Sie **Eing**.
4. Wählen Sie mit  oder  die Einstellung Normal oder Foto.  
Drücken Sie **Eing**.
5. Drücken Sie **Stopp**.







### Papiersorte und Papierformat einstellen

---

1. Drücken Sie **Menü**.
2. Wählen Sie mit  oder  das Menü 2. Speicherkarten.  
Drücken Sie **Eing**.
3. Wählen Sie mit  oder  die Anzeige 2. Format/Papier.
4. Drücken Sie **Eing**. Wählen Sie mit  oder  die Einstellung Letter Glanz, 10x15 Glanz, 13x18cm Glanz, A4 Glanz, Letter Normal, A4 Normal, Letter Inkjet, A4 Inkjet oder 10x15 Inkjet.  
Drücken Sie **Eing**.
5. Wenn Sie A4 oder Letter gewählt haben, wählen Sie nun mit  oder  das gewünschte Druckformat (10x8cm, 13x9cm, 15x10cm, 18x13cm, 20x15cm oder Max. Größe).  
Drücken Sie **Eing**.
6. Drücken Sie **Stopp**.

## Helligkeit einstellen







---

1. Drücken Sie **Menü**.
2. Wählen Sie mit  oder  das Menü 2. Speicherkarten.  
Drücken Sie **Eing.**
3. Wählen Sie mit  oder  die Anzeige 3. Helligkeit.  
Drücken Sie **Eing.**
4. Wenn der Ausdruck heller werden soll, drücken Sie   
— **oder** —  
wenn der Ausdruck dunkler werden soll, drücken Sie   
Drücken Sie **Eing.**
5. Drücken Sie **Stopp**.

## Kontrast einstellen

---







Eine hohe Kontrasteinstellung ergibt schärfere und lebhaftere Bilder.

1. Drücken Sie **Menü**.
2. Wählen Sie mit  oder  das Menü 2. Speicherkarten.  
Drücken Sie **Eing.**
3. Wählen Sie mit  oder  die Anzeige 4. Kontrast.  
Drücken Sie **Eing.**
4. Um den Kontrast zu erhöhen, drücken Sie   
— **oder** —  
um den Kontrast zu verringern, drücken Sie   
Drücken Sie **Eing.**
5. Drücken Sie **Stopp**.

## Farboptimierung

---

Wenn die Farboptimierung eingeschaltet ist, werden die Bilder in lebhafteren Farben gedruckt. Die Druckgeschwindigkeit verringert sich dadurch.





1. Drücken Sie **Menü**.
2. Wählen Sie mit  oder  das Menü 2. Speicherkarten.  
Drücken Sie **Eing**.
3. Wählen Sie mit  oder  die Anzeige 5. Farboptimieren.  
Drücken Sie **Eing**.
4. Wählen Sie mit  oder  die Einstellung Ein.  
Drücken Sie **Eing**.

— oder —

wählen Sie **Aus** und drücken Sie **Eing**. Fahren Sie dann mit Schritt 7 fort.



Wenn Sie in Schritt 4 die Einstellung Ein wählen, können Sie den Weißabgleich, die Schärfe oder die Farbintensität einstellen.

5. Wählen Sie mit  oder  die Anzeige Weißabgleich, Schärfe oder Farbintensität.  
Drücken Sie **Eing**.
6. Wählen Sie mit  oder  die gewünschte Einstellung.  
Drücken Sie **Eing**.
7. Drücken Sie **Stopp**.

### ■ Weißabgleich

Diese Einstellung korrigiert die Verfärbung von weißen Bereichen innerhalb eines Bildes. Beleuchtung, Kameraeinstellungen und andere Bedingungen können eine Verfärbung der weißen Bereiche hervorrufen. Dadurch können die weißen Bereiche leicht gelblich, rosa, oder in einer anderen Farbe getönt erscheinen. Mit dem Weißabgleich können Sie diese Verfärbung korrigieren, um vollkommen weiße Bereiche zu erhalten.

## ■ Schärfe

Diese Einstellung hebt die Details eines Bildes hervor. Sie entspricht der Feinfokussierung mit einer Kamera. Wenn ein Bild nicht scharfgestellt ist, können Sie feine Details des Bildes nicht sehen.







## ■ Farbintensität

Sie können die Farbintensität erhöhen oder vermindern, um die Qualität eines zu blassen oder zu bunten Bildes zu verbessern.

## Größe anpassen

---

Wenn das Foto zu hoch oder zu breit ist, um auf das gewählte Format zu passen, kann es mit dieser Funktion automatisch zurechtgeschnitten und an das Papierformat angepasst werden. Werkseitig ist diese Funktion eingeschaltet. Wenn Sie möchten, dass das Bild vollständig ausgedruckt wird, wählen Sie die Einstellung *Aus*.

1. Drücken Sie **Menü**.
2. Wählen Sie mit  oder  das Menü 2. Speicherkarten.  
Drücken Sie **Eing.**
3. Wählen Sie mit  oder  die Anzeige 6. Anpassen.  
Drücken Sie **Eing.**
4. Wählen Sie mit  oder  die Einstellung *Aus* (oder *Ein*).  
Drücken Sie **Eing.**
5. Drücken Sie **Stopp**.

Anpassen: Ein

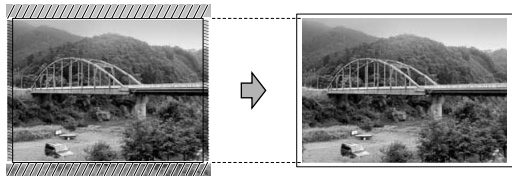



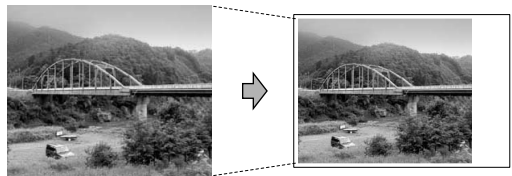



Anpassen: Aus



## Randlos drucken

---

Diese Funktion erweitert den bedruckbaren Bereich, so dass bis an die Kanten des Papiers heran gedruckt werden kann.

1. Drücken Sie **Menü**.
2. Wählen Sie mit  oder  das Menü 2. Speicherkarten.  
Drücken Sie **Eing**.
3. Wählen Sie mit  oder  die Anzeige 7. Randlos.  
Drücken Sie **Eing**.
4. Wählen Sie mit  oder  die Einstellung Aus (oder Ein).  
Drücken Sie **Eing**.
5. Drücken Sie **Stopp**.



# Anhang

- A *Wichtige Informationen***
- B *Wartung und Problemlösung***
- C *Menü und Funktionen***
- D *Technische Daten***

# A Wichtige Informationen

## Wichtig - Für Ihre Sicherheit

---

Schließen Sie das DCP nur an einer geerdeten Steckdose an.

Die Tatsache, dass das DCP richtig arbeitet, bedeutet nicht, dass der Netzanschluss richtig geerdet und vollkommen sicher ist. Falls Sie nicht ganz sicher sind, ob der Netzanschluss korrekt geerdet ist, wenden Sie sich bitte an einen qualifizierten Elektriker.

## DCP vom Stromnetz trennen

---

Schließen Sie das DCP nur an einer jederzeit leicht zugänglichen, geerdeten Netzsteckdose an, damit Sie im Notfall den Netzstecker ziehen können, um das DCP ganz vom Stromnetz zu trennen.

## LAN-Anschluss (nur DCP-310CN)

---

### ! Vorsicht

Schließen Sie das DCP nur in einem Netzwerk an, in dem keine Überspannungen entstehen können.

## Internationale ENERGY STAR® Konformität

---

Das Internationale ENERGY STAR®-Programm hat die Aufgabe, die Herstellung und Verbreitung energiesparender Bürogeräte zu fördern.

Als Partner des Internationalen ENERGY STAR® Programms bestätigt Brother Industries, Ltd., dass dieses Produkt den internationalen ENERGY STAR®-Richtlinien für Energiesparen entspricht.



# Sicherheitshinweise

- 1.** Lesen Sie die folgenden Hinweise aufmerksam durch.
- 2.** Bewahren Sie diese Sicherheitshinweise zum Nachschlagen sorgfältig auf.
- 3.** Befolgen Sie alle am Gerät angebrachten Warn- und Sicherheitshinweise.
- 4.** Ziehen Sie vor Reinigungsarbeiten den Netzstecker des DCP aus der Steckdose. Reinigen Sie das DCP nicht mit flüssigen Reinigungsmitteln oder Sprühreinigern. Verwenden Sie zur Reinigung ein leicht angefeuchtetes Tuch.
- 5.** Verwenden Sie das DCP nicht in der Nähe von Wasserquellen, wie Handwaschbecken.
- 6.** Stellen Sie das DCP nicht auf instabilen Standflächen auf. Es könnte herunterfallen und beschädigt werden.
- 7.** Die Schlitze und Öffnungen im Gehäuse dienen zur Belüftung. Um einen zuverlässigen Betrieb des DCP zu ermöglichen und um die Überhitzung des DCP zu vermeiden, dürfen die Belüftungsschlitze und Öffnungen nicht zugestellt oder durch Vorhänge, Decken, weiche Unterlagen usw. abgedeckt werden. Stellen Sie das DCP nie auf Heizkörpern oder in der Nähe von Wärmequellen auf. Das DCP darf nicht in Einbauschränken oder abgeschlossenen Regalen aufgestellt werden, wenn nicht für ausreichende Belüftung gesorgt ist. Die Luft muss frei um das DCP zirkulieren können.
- 8.** Das DCP darf nur an ein Stromnetz angeschlossen werden, das den auf dem Aufkleber angegebenen technischen Daten entspricht. Wenden Sie sich an Ihren Brother Vertriebspartner oder einen Elektriker, falls Sie sich nicht sicher sind, ob ihr Netzanschluss geeignet ist.  
Verwenden Sie nur das mit dem DCP gelieferte Netzkabel.
- 9.** Schließen Sie das DCP an einer jederzeit leicht zugänglichen, geerdeten Netzsteckdose an, um es im Notfall schnell vom Netz trennen zu können. Verwenden Sie nur ein geerdetes Netzkabel mit geerdetem Netzstecker. Deaktivieren Sie auf keinen Fall den Schutzleiter des Steckers, da er eine wichtige Sicherheitsfunktion darstellt.

- 10.** Stellen Sie keine Gegenstände auf das Netzkabel. Verlegen Sie das Netzkabel so, dass niemand darauf treten oder darüber stolpern kann.
- 11.** Stellen oder legen Sie keine Gegenstände vor das DCP, die die Ausgabe der bedruckten Seiten behindern.
- 12.** Berühren Sie die Dokumente nicht während des Ausdrucks. Warten Sie, bis das DCP die Seiten ausgegeben hat, bevor Sie die Seiten entnehmen.
- 13.** Unter den folgenden Umständen sollten Sie den Netzstecker ziehen und sich an Ihren Brother-Vertriebspartner wenden:
  - Wenn das Netzkabel durchgescheuert bzw. beschädigt oder der Netzstecker defekt ist.
  - Wenn Flüssigkeit in das Gerät gelangt ist.
  - Wenn das DCP Regen, Wasser oder extremer Feuchtigkeit ausgesetzt wurde.
  - Wenn das DCP nicht mehr richtig arbeitet, obwohl es entsprechend den Anweisungen in den mitgelieferten Dokumentationen bedient wurde. Nehmen Sie nur die in den mitgelieferten Dokumentationen beschriebenen Einstellungen vor. Durch die Änderung anderer Einstellungen können Geräteteile beschädigt und teure Reparaturen notwendig werden.
  - Wenn das DCP heruntergefallen oder das Gehäuse beschädigt ist.
  - Falls das DCP nicht wie gewohnt arbeitet und eine Reparatur notwendig ist.
- 14.** Um das DCP vor Überspannungsspitzen zu sichern, empfehlen wir die Verwendung eines Überspannungsschutzes.

# Warenzeichen

Das Brother Logo ist ein eingetragenes Warenzeichen von Brother Industries, Ltd.

Brother ist ein eingetragenes Warenzeichen von Brother Industries, Ltd.

© 2004 Brother Industries, Ltd. Alle Rechte vorbehalten.

Windows und Microsoft sind eingetragene Warenzeichen von Microsoft in den USA und anderen Ländern.

Macintosh und TrueType sind eingetragene Warenzeichen von Apple Computer, Inc.

PaperPort und OmniPage OCR sind eingetragene Warenzeichen von ScanSoft, Inc.

Presto! PageManager ist ein eingetragenes Warenzeichen von NewSoft Technology Corporation.

Microdrive ist ein Warenzeichen der International Business Machine Corporation.

Smart Media ist ein eingetragenes Warenzeichen der Toshiba Corporation.

Compact Flash ist ein eingetragenes Warenzeichen der SanDisk Corporation.

Memory Stick ist ein eingetragenes Warenzeichen der Sony Corporation.

Memory Stick Duo und MagicGate sind Warenzeichen der Sony Corporation.

SecureDigital ist ein Warenzeichen der Matsushita Electric Industrial Co.Ltd., San Disk Corporation und der Toshiba Corporation.

SanDisk ist Lizenzinhaber der SD- und miniSD-Warenzeichen.

miniSD ist ein Warenzeichen der SD Association.

xD-Picture Card ist ein Warenzeichen der Fujifilm Co. Ltd., Olympus Optical Co. Ltd und der Toshiba Corporation.

Alle Firmen, deren Programmnamen in diesem Handbuch erwähnt sind, haben spezielle Lizenzvereinbarungen für die zu Ihrem Eigentum gehörenden Programme.

**Alle anderen im Benutzer-, Software und Netzwerkhandbuch (nur DCP-310CN) erwähnten Produktnamen und Produktbezeichnungen sind Warenzeichen oder eingetragene Warenzeichen der betreffenden Firmen.**

# B **Wartung und Problemlösung**

## Was tun bei Störungen?

### Fehlermeldungen

---

Sollten einmal Fehler oder Probleme durch Fehlbedienung auftreten, erkennt das Gerät meist selbst die Fehlerursache und zeigt einen entsprechenden Hinweis im Display an. Im Folgenden werden die Fehlermeldungen erklärt und Hinweise zur Abhilfe gegeben.

Sie können die meisten Probleme selbst beheben. Falls Sie weitere Hilfe benötigen, finden Sie auf der Brother-Homepage Antworten auf häufig gestellte Fragen (FAQ) sowie Tipps, um Störungen zu beheben. Besuchen Sie dazu [www.brother.de](http://www.brother.de), [www.brother.ch](http://www.brother.ch) oder <http://solutions.brother.com>

| Fehlermeldungen  |   |   |
|--|---|---|
| Fehlermeldung  | Mögliche Ursache  | Mögliche Abhilfe  |
| Abdeckung offen  | Der Gehäusedeckel ist nicht richtig geschlossen.  | Schließen Sie den Gehäusedeckel.  |
| Fehleranzeige:<br>Wechseln:Fehler<br>Reinigen:Fehler<br>Init.:Fehler<br>Drucken:Fehler<br>Scannen:Fehler | Ein mechanisches Problem am DCP.<br>— Oder —<br>Ein Fremdkörper (Büroklammer, Papierreste usw.) befindet sich im DCP. | Öffnen Sie den Gehäusedeckel des DCP und entfernen Sie den Fremdkörper. Falls die Anzeige weiter erscheint, ziehen Sie den Netzstecker, warten einige Minuten und schließen Sie dann den Netzstecker wieder an.   |
| Kartenfehler   | Die Speicherkarte ist defekt bzw. nicht formatiert oder an der Speicherkarten-Station ist ein Problem aufgetreten.    | Nehmen Sie die Karte heraus und setzen Sie sie erneut ein (siehe <i>Speicherkarte einlegen auf Seite 35</i> ). Falls der Fehler wieder angezeigt wird, prüfen Sie das Laufwerk, indem Sie eine Karte einsetzen, von der Sie wissen, dass sie vom DCP gelesen werden kann. |
| Keine Datei  | Auf der Speicherkarte ist keine .JPG-Datei gespeichert.   | Setzen Sie die richtige Speicherkarte ein (siehe <i>Speicherkarte einlegen auf Seite 35</i> ).  |
| Keine Patrone  | Eine Patrone wurde nicht richtig eingesetzt.  | Nehmen Sie die Patrone heraus und setzen Sie die Patrone richtig ein (siehe <i>Tintenpatronen wechseln auf Seite 67</i> ).  |

| Fehlermeldungen  |  |   |
|--|--|---|
| Fehlermeldung  | Mögliche Ursache   | Mögliche Abhilfe  |
| XXXX leer<br>(Cyan leer,<br>Schwarz leer,<br>Gelb leer,<br>Magenta leer) | Eine oder mehrere Tintenpatronen sind leer.<br>Es werden alle Druckvorgänge unterbrochen.                                      | Ersetzen Sie die Patrone(n) (siehe <i>Tintenpatronen wechseln</i> auf Seite 67).  |
| Papier prüfen  | Es ist kein Papier eingelegt.  | Legen Sie Papier ein und drücken Sie dann <b>Start S/W</b> oder <b>Start Farbe</b> .  |
|  | Das Papier hat sich im Innern des DCP gestaut.   | Beheben Sie den Papierstau wie in <i>Papierstau</i> auf Seite 54 beschrieben.   |
| Papierstau   | Das Papier hat sich im DCP gestaut.  | Ziehen Sie das Papier nicht sofort heraus, sondern lesen Sie zuerst <i>Papierstau</i> auf Seite 54.   |
| Restdaten  | Es befinden sich noch zu druckende Daten im Speicher des DCP.  | Starten Sie den Ausdruck erneut.  |
|  | Es befinden sich noch zu druckende Daten im Speicher des DCP, weil während der Datenübertragung das USB-Kabel abgezogen wurde. | Drücken Sie <b>Stopp</b> . Das DCP bricht dadurch den Druckauftrag ab und gibt die zuletzt gedruckte Seite aus.                                     |
| Speicher voll  | Der Speicher des DCP ist voll.   | Beim Kopieren: Drücken Sie <b>Stopp</b> und warten Sie, bis die momentan ausgeführte Funktion abgeschlossen ist. Versuchen Sie es dann noch einmal. |
| Wenig Schwarz,<br>Cyan, Gelb<br>oder Magenta                             | Eine oder mehrere Tintenpatronen sind fast leer.   | Bestellen/kaufen Sie nun die entsprechende neue Patrone.  |
| Zu kalt  | Der Druckkopf ist zu kalt.   | Stellen Sie Ihr Gerät in einen warmen Raum oder heizen Sie den Raum.  |
| Zu warm  | Der Druckkopf ist überhitzt.   | Warten Sie, bis sich der Druckkopf abgekühlt hat.   |

# Papierstau

---

## Papierstau in der Papierzufuhr

1. Ziehen Sie die Papierzufuhr vollständig aus dem DCP heraus.

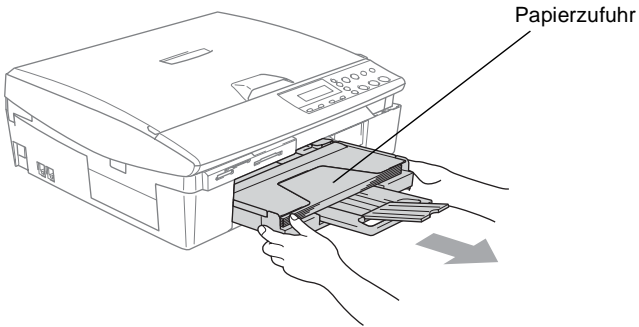

2. Ziehen Sie das Papier nach vorn heraus.

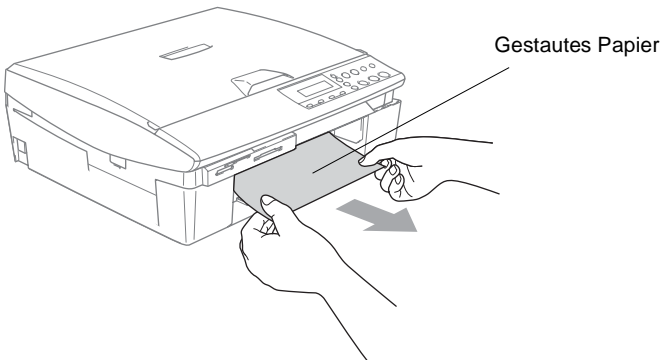



## Papierstau im Innern des DCP

1. Nehmen Sie die Papierstau-Abdeckung an der Rückseite des Gerätes ab und ziehen Sie das gestaute Papier heraus.

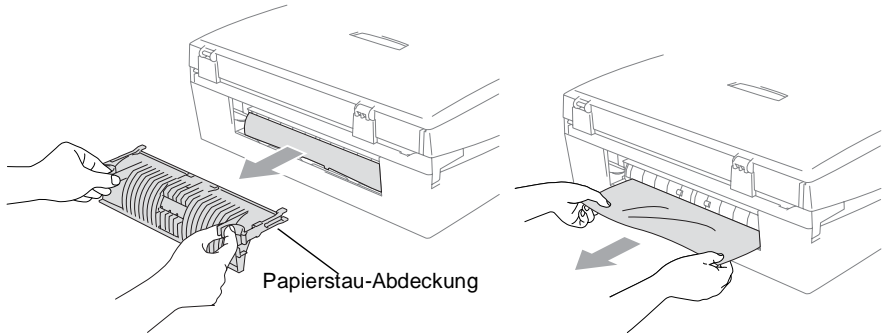

2. Setzen Sie die Papierstau-Abdeckung wieder ein.
3. Falls der Papierstau nun noch nicht behoben ist, heben Sie die rechte Seite des Gehäusedeckels wie unten gezeigt an, bis er einrastet.
4. Ziehen Sie nun das gestaute Papier heraus.

Gehäusedeckel

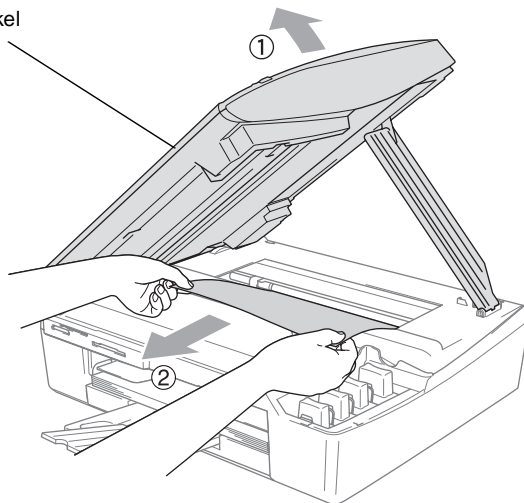

-  Falls sich das Papier unter dem Druckkopf gestaut hat, ziehen Sie den Netzstecker des DCP. Sie können dann den Druckkopf verschieben, um das gestaute Papier zu entfernen.

- 5.** Schließen Sie den Gehäusedeckel. Heben Sie ihn dazu zunächst an, um die Stütze zu lösen, und drücken Sie die Stütze vorsichtig nach unten.

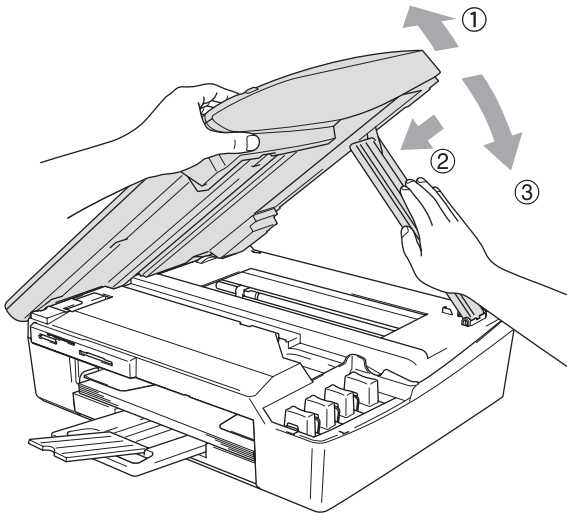

## Probleme und Abhilfe

Sollten die Ausdrucke des DCP nicht zufriedenstellend ausfallen, fertigen Sie zuerst eine Kopie an. Ist diese gut, liegt das Problem wahrscheinlich nicht beim DCP. Versuchen Sie, mit Hilfe der folgenden Tabelle den Fehler zu beseitigen.

Auf der Brother-Homepage finden Sie die neusten Informationen und Tipps zu Ihrem DCP. Besuchen Sie unsere Websites [www.brother.de](http://www.brother.de), [www.brother.ch](http://www.brother.ch) oder <http://solutions.brother.com>

| Problem   | Mögliche Abhilfe   |
|---|--|
| <b>Druckqualität</b>                              |  |
| Es wird nicht gedruckt                            | Vergewissern Sie sich, dass das Datenkabel am DCP und am Computer richtig angeschlossen ist.   |
|   | Eine oder mehrere Tintenpatronen sind leer (siehe <i>Tintenpatronen wechseln auf Seite 67</i> ).   |
|   | Prüfen Sie, ob im LC-Display eine Fehlermeldung angezeigt wird (siehe <i>Fehlermeldungen auf Seite 52</i> ).   |
| Schlechte Druckqualität                           | Fertigen Sie einen Testdruck zur Kontrolle und Verbesserung der Druckqualität an (siehe <i>Testdruck auf Seite 63</i> ).   |
|   | Vergewissern Sie sich, dass im Funktionsmenü des DCP die richtige Papiersorte gewählt ist (siehe <i>Papiersorte auf Seite 28 bzw. 23</i> beim Kopieren oder für die Speicherkartenstation <i>Papiersorte und Papierformat einstellen auf Seite 42</i> ). Beim Drucken vom Computer aus vergewissern Sie sich, dass im Druckertreiber die richtige Papiersorte gewählt ist (siehe im Software-Handbuch auf CD-ROM <i>Medium auf Seite 10</i> für Windows® bzw. <i>125</i> für Mac OS®). |
|   | Vergewissern Sie sich, dass die Tintenpatronen noch frisch sind. In der Originalverpackung bleiben die Patronen bis zu zwei Jahre frisch. Danach können sich Klumpen bilden. Beachten Sie das auf der Verpackung der Tintenpatronen aufgedruckte Verfallsdatum.  |
|   | Verwenden Sie eine empfohlene Papiersorte (siehe <i>Empfohlene Papiersorten auf Seite 8</i> ).   |
|   | Die Umgebungstemperatur des DCP sollte zwischen 20 °C bis 33 °C liegen.  |
| Weiße, horizontale Linien in Texten oder Grafiken | Reinigen Sie den Druckkopf (siehe <i>Druckkopf reinigen auf Seite 62</i> ).  |
|   | Verwenden Sie eine empfohlene Papiersorte (siehe <i>Empfohlene Papiersorten auf Seite 8</i> ).   |
|   | Wenn auf Normalpapier horizontale Streifen entstehen, hilft eventuell die Funktion „Optimierter Normaldruck“, das Problem auf einigen Papiersorten zu beheben. Klicken Sie im Druckertreiber auf die Registerkarte „Grundeinstellungen“, dann auf „Einstellungen“ und aktivieren Sie „Optimierter Normaldruck“. Falls weiterhin horizontale Streifen entstehen, wählen Sie im Druckertreiber in der Registerkarte „Grundeinstellungen“ als Medium „Langsam trocknendes Papier“.        |
| Das DCP gibt leere Seiten aus.                    | Reinigen Sie den Druckkopf (siehe <i>Druckkopf reinigen auf Seite 62</i> ).  |
| Zeichen und Linien sind verzerrt                  | Überprüfen Sie die vertikale Ausrichtung des Druckkopfs (siehe <i>Vertikale Ausrichtung prüfen auf Seite 65</i> ).   |







| <b>Problem</b>  | <b>Mögliche Abhilfe</b>  |
|---|--|
| <b>Druckqualität (Fortsetzung)</b>                                    |  |
| Texte bzw. Grafiken werden verzerrt oder schief gedruckt              | Vergewissern Sie sich, dass das Papier richtig in die Zufuhr eingelegt ist und dass die Papierführungen richtig eingestellt sind (siehe <i>Papier, Umschläge und Postkarten einlegen auf Seite 13</i> ).   |
| Verschmierte Tinte in der Mitte am oberen Rand der Seiten             | Vergewissern Sie sich, dass Sie kein zu dickes oder gewelltes Papier verwenden (siehe <i>Verwendbare Papiersorten und Druckmedien auf Seite 8</i> ).   |
| Verschmutzte Ausdrücke / Tinte verläuft                               | Verwenden Sie die empfohlenen Papiersorten (siehe <i>Verwendbare Papiersorten und Druckmedien auf Seite 8</i> ). Lassen Sie die Tinte vollständig trocknen, bevor Sie die Ausdrücke berühren.  |
| Flecken auf der Rückseite oder am unteren Rand der Seiten             | Reinigen Sie die Druckwalze (siehe <i>Druckwalze reinigen auf Seite 72</i> ). Vergewissern Sie sich, dass die Papierstütze ausgeklappt ist (siehe <i>Papier, Umschläge und Postkarten einlegen auf Seite 13</i> ).   |
| Die Ausdrücke sind zerknittert  | Klicken Sie in der Registerkarte „Grundeinstellungen“ des Druckertreibers auf „Einstellungen“ und deaktivieren Sie dann den „Bidirektionaldruck“.  |
| „2 auf 1“- oder „4 auf 1“-Druck kann nicht ausgeführt werden          | Stellen Sie im Anwendungsprogramm und im Druckertreiber das gleiche Papierformat ein.  |
| Das Gerät druckt zu langsam   | Durch Ändern der Druckertreiber-Einstellungen kann die Druckgeschwindigkeit erhöht werden. Beim Drucken mit höchster Auflösung erhöht sich die zur Datenverarbeitung, zur Datenübertragung und die zum Drucken benötigte Zeit. Probieren Sie andere Qualitätseinstellungen in der Registerkarte „Grundeinstellungen“ des Druckertreibers aus. Klicken Sie auch in der Registerkarte „Grundeinstellungen“ auf „Einstellungen“ und deaktivieren Sie die „Farboptimierung“. |
|   | Der randlose Ausdruck erfolgt langsamer als der normale Ausdruck. Wenn Sie schneller ausdrucken möchten, schalten Sie diese Funktion aus.  |
| Die Farboptimierung funktioniert nicht richtig                        | Wenn die Bilddaten Ihrer Anwendung nicht mit hoher Farbeinstellung (wie z. B. 256 Farben) erstellt wurden, funktioniert die Farboptimierung nicht. Verwenden Sie mindestens 24-Bit-Farben, wenn Sie die Farboptimierung nutzen möchten.  |
| Die bedruckten Seiten werden nicht richtig gestapelt                  | Vergewissern Sie sich, dass die Papierstütze ausgeklappt ist (siehe <i>Papier, Umschläge und Postkarten einlegen auf Seite 13</i> ).   |
| Es werden mehrere Blätter auf einmal aus der Papierzufuhr eingezogen. | Vergewissern Sie sich, dass das Papier richtig eingelegt ist (siehe <i>Papier, Umschläge und Postkarten einlegen auf Seite 13</i> ).   |
|   | Stellen Sie sicher, dass nicht unterschiedliche Sorten Papier in die Zufuhr eingelegt sind. Wenn Sie eine andere Papiersorte verwenden möchten, nehmen Sie das zuvor verwendete Papier aus der Papierzufuhr, bevor sie die neue Papiersorte einlegen.  |
| <b>Probleme beim Kopieren</b>   |  |
| In den Kopien sind vertikale Streifen zu sehen                        | Reinigen Sie den Scanner (siehe <i>Scanner reinigen auf Seite 71</i> ).  |
| <b>Scanner-Probleme</b>   |  |
| Beim Scannen wird ein TWA-IN/WIA-Fehler angezeigt                     | Vergewissern Sie sich, dass der Brother TWAIN/WIA-Treiber gewählt ist. In PaperPort® klicken Sie dazu im Menü „Datei“ auf „Scannen“ und wählen Sie dann den Brother TWAIN/WIA-Treiber aus.   |

| Problem  | Mögliche Abhilfe   |
|--|--|
| <b>Software-Probleme</b>   |  |
| Die Software kann nicht installiert oder es kann nicht gedruckt werden           | Starten Sie das Programm <b>MFL-Pro Suite reparieren</b> auf der CD-ROM. Es repariert die Software und installiert sie neu.  |
| Ein DCP-Verbindungsfehler wird angezeigt   | Wenn das DCP nicht an den PC angeschlossen ist und die Brother Software geladen ist, zeigt der PC nach jedem Neustart von Windows® einen Verbindungsfehler an. Sie können diese Meldung einfach ignorieren oder wie folgt ausschalten.<br>Doppelklicken Sie auf der mitgelieferten CD-ROM auf „\tool\warnOFF.REG“.<br>Um die Einstellung wieder rückgängig zu machen, doppelklicken Sie auf der mitgelieferten CD-ROM auf die Datei „\tool\warnON.REG“.<br>Die <b>Scanner</b> -Taste des DCP funktioniert erst wieder, nachdem Sie den PC mit angeschlossenem DCP neu gestartet haben.   |
| Mit Paint Brush kann nicht gedruckt werden                                       | Stellen Sie die Bildschirmanzeige auf 256 Farben ein.  |
| Mit Adobe Illustrator kann nicht gedruckt werden                                 | Verringern Sie die Auflösung.  |
| Eine Fehlermeldung, dass das Gerät beschäftigt ist, erscheint auf dem Bildschirm | Sehen Sie nach, ob im Display eine Fehlermeldung erscheint und versuchen Sie, den Fehler mit Hilfe der Tabelle <i>Fehlermeldungen auf Seite 52</i> zu beheben.   |
| <b>Speicherkarten-Station</b>  |  |
| Die Speicherkarten-Station arbeitet nicht richtig                                | <ul style="list-style-type: none"> <li>■ Haben Sie das Windows® 2000 Update installiert?<br/>Wenn nicht, gehen Sie wie folgt vor: <ol style="list-style-type: none"> <li>1. Ziehen Sie das USB-Kabel ab.</li> <li>2. Installieren Sie das Windows® 2000 Update. Lesen Sie dazu auch die Installationsanleitung. Nach der Installation wird der Computer automatisch neu gestartet.</li> <li>3. Warten Sie nach dem Neustart ca. 1 Minute und schließen Sie dann das USB-Kabel an.</li> </ol> </li> <li>■ Nehmen Sie die Speicherkarte aus dem DCP heraus und setzen Sie sie wieder ein.</li> <li>■ Wenn Sie am PC unter Windows® den Befehl „Auswerfen“ verwendet haben, müssen Sie zuerst die Speicherkarte herausnehmen, bevor Sie fortfahren.</li> <li>■ Wenn bei Verwendung des Befehls „Auswerfen“ eine Fehlermeldung erscheint, bedeutet dies, dass auf die Speicherkarte zugegriffen wird. Warten Sie einen Moment und versuchen Sie es dann noch einmal.</li> <li>■ Wenn all dies nicht hilft, schalten Sie den PC aus und ziehen Sie den Netzstecker des DCP aus der Steckdose. Warten Sie kurz und schalten Sie dann den PC wieder ein und schließen Sie den Netzstecker des DCP wieder an.</li> </ul> |
| Über das Desktop-Symbol kann nicht auf die Speicherkarte zugegriffen werden      | Vergewissern Sie sich, dass die Speicherkarte richtig in den entsprechenden Einschub eingesetzt ist.   |

| Problem  | Mögliche Abhilfe   |
|--|--|
| <b>Netzwerkprobleme (nur DCP-310CN)</b>                |  |
| Es kann nicht über das Netzwerk gedruckt werden        | <ol style="list-style-type: none"> <li>1. Vergewissern Sie sich, dass das DCP eingeschaltet und zum Drucken bereit ist.</li> <li>2. Drucken Sie eine Netzwerk-Konfigurationsliste mit den aktuellen Einstellungen aus (siehe <i>Listen ausdrucken</i> auf Seite 76) und überprüfen Sie die Einstellungen.</li> <li>3. Schließen Sie das Netzwerkkabel erneut am Hub an, um sicher zu stellen, dass der Anschluss richtig hergestellt ist. Versuchen Sie, das DCP an einem anderen Anschluss des Hubs mit einem anderen Kabel anzuschließen. Wenn der Anschluss korrekt ist, erscheint für zwei Sekunden LAN aktiv im Display.</li> </ol> |
| <b>Andere Probleme</b>                                 |  |
| Die Displayanzeigen erscheinen in der falschen Sprache | Stellen Sie die Displaysprache ein (siehe <i>Displaysprache wählen</i> auf Seite 61).  |







# Displaysprache wählen

Sie können wählen, in welcher Sprache die Display-Anzeigen erscheinen.

1. Drücken Sie **Menü**.
2. Wählen Sie mit  oder  das Menü 0.Inbetriebnahme.  
Drücken Sie **Eing**.
3. Wählen Sie mit  oder  die Anzeige 0.Displaysprache.  
Drücken Sie **Eing**.
4. Wählen Sie mit  oder  die Einstellung Deutsch (oder eine andere Sprache).  
Drücken Sie **Eing**.
5. Drücken Sie **Stopp**.

# LCD-Kontrast einstellen

Sie können den Kontrast des LC-Display erhöhen, um die Anzeigen klarer und kontrastreicher zu sehen. Je nachdem, wie das DCP aufgestellt ist und in welchem Winkel auf das Display geschaut wird, kann durch die Veränderung des Kontrastes die Lesbarkeit des Displays verbessert werden.

1. Drücken Sie **Menü**.
2. Wählen Sie mit  oder  das Menü 0.Inbetriebnahme.  
Drücken Sie **Eing**.
3. Wählen Sie mit  oder  die Anzeige 2.LCD-Kontrast.  
Drücken Sie **Eing**.
4. Wählen Sie mit  oder  die Einstellung Dunkel (oder Hell).  
Drücken Sie **Eing**.
5. Drücken Sie **Stopp**.

# Druckqualität steigern

## Druckkopf reinigen

---





Um die bestmögliche Druckqualität zu erhalten, reinigt das DCP den Druckkopf automatisch in regelmäßigen Abständen. Bei Bedarf können Sie die Druckkopfreinigung auch manuell starten.

Wenn zum Beispiel in Texten und Grafiken eine horizontale Linie erscheint, sollten Sie den Druckkopf reinigen. Sie können entweder nur Schwarz oder drei Farben auf einmal (Cyan/Gelb/Magenta) oder alle vier Farben auf einmal reinigen.

Bei der Druckkopfreinigung wird Tinte verbraucht. Durch zu häufiges Reinigen wird unnötig Tinte verschwendet.

### **Vorsicht**

Reinigen Sie den Druckkopf NICHT mit einem Tuch oder mit den Fingern. Das Berühren des Druckkopfes führt zu dauerhaften Schäden am Druckkopf und zum Verlust des Garantieanspruches.

1. Drücken Sie **Tinte**.
2. Wählen Sie mit  oder  die Anzeige **Reinigen**.  
Drücken Sie **Eing**.
3. Wählen Sie mit  oder  die Anzeige **Schwarz, Farbe oder Alles**.  
Drücken Sie **Eing**.

Der Druckkopf wird nun automatisch gereinigt. Nach Abschluss der Reinigung wechselt das DCP automatisch wieder zur Bereitschaftsanzeige.







Falls die Druckqualität sich nach mindestens fünfmaligem Reinigen nicht verbessert hat, wenden Sie sich bitte an Ihren Brother Vertriebspartner.





# Testdruck

Falls die Druckqualität nicht zufriedenstellend sein sollte, lassen Sie zuerst eine Testseite ausdrucken, um zu sehen, welche Einstellungen geändert werden sollten.

1. Drücken Sie **Tinte**.
2. Wählen Sie mit  oder  die Anzeige **Testdruck**.  
Drücken Sie **Eing**.
3. Wählen Sie mit  oder  die Anzeige **Druckqualität**.  
Drücken Sie **Eing**.
4. Drücken Sie **Start Farbe**.  
Das DCP druckt eine Testseite zur Überprüfung der Druckqualität aus.
5. Überprüfen Sie dann anhand der Anweisungen auf der Testseite, ob die Druckqualität gut ist.

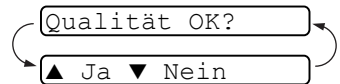
Das Display zeigt:



6. Prüfen Sie die Druckqualität der vier aus kurzen Linien bestehenden Farblöcke auf der Testseite.
7. Wenn alle kurzen, gestrichelten Linien klar und deutlich zu sehen sind, ist die Druckqualität gut. Drücken Sie in diesem Fall  (Ja) und dann **Stopp**, um die Druckqualitätsprüfung zu beenden.

— **Oder** —

Falls - wie unten gezeigt - einige Striche fehlen, drücken Sie  (Nein).

OK



Schlecht





Sie werden gefragt, ob die Druckqualität des schwarzen und der drei farbigen Blöcke gut ist.

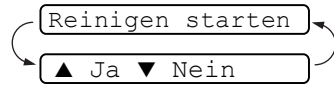

8. Drücken Sie  (Nein), wenn die Druckqualität des schwarzen Blockes bzw. die Druckqualität der Farbblocke nicht gut ist.

Nachdem Sie die Frage beantwortet haben, zeigt das Display:



Drücken Sie  (Ja), um die Druckkopfreinigung zu starten.

9. Nachdem der Reinigungsvorgang abgeschlossen ist, drücken Sie **Start Farbe**. Das DCP druckt nochmals die Testseite. Gehen Sie wieder wie ab Schritt 5 beschrieben vor.

Falls anschließend im Testdruck eine Farbe wieder nicht richtig gedruckt wird, sollten Sie den Reinigungsvorgang und den Testdruck mindestens 5-mal wiederholen. Wenn danach das Problem nicht behoben ist, sollten Sie die entsprechende Tintenpatrone austauschen. (Vielleicht war die Tintenpatrone länger als 6 Monate oder über ihr Verfallsdatum hinaus im Gerät oder die Patrone wurde vor dem Einsetzen nicht richtig gelagert.)

Fertigen Sie nach dem Austauschen der Tintenpatrone erneut einen Testdruck an. Besteht das Problem weiter, wiederholen Sie den Reinigungsvorgang für die neue Farbe und den Testdruck mindestens 5-mal. Fehlt anschließend noch immer Tinte im Ausdruck, wenden Sie sich bitte an Ihren Brother Vertriebspartner.

### **Vorsicht**

Berühren Sie nicht den Druckkopf. Dies kann zu Schäden am Gerät und zum Verlust der Gewährleistung führen.







Wenn eine Druckkopf-Düse verstopft ist, sind horizontale Streifen im Ausdruck zu sehen



Nach der Reinigung sind keine horizontalen Streifen mehr zu sehen

## Vertikale Ausrichtung prüfen

Die vertikale Ausrichtung des Druckkopfs werden Sie nur sehr selten prüfen müssen. Wenn jedoch z. B. nach einem Transport des DCP gedruckter Text verschwommen aussieht oder gedruckte Bilder blass erscheinen, sollten Sie die vertikale Ausrichtung prüfen.

1. Drücken Sie **Tinte**.
2. Wählen Sie mit  oder  die Anzeige **Testdruck**.  
Drücken Sie **Eing**.
3. Wählen Sie mit  oder  die Anzeige **Ausrichtung**.  
Drücken Sie **Eing**.

4. Drücken Sie **Start S/W** oder **Start Farbe**.

Das DCP druckt eine Testseite zur Überprüfung der vertikalen Ausrichtung aus.

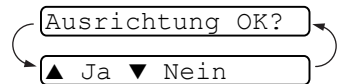

Das Display zeigt:



5. Überprüfen Sie anhand der Testmuster für 600 dpi und 1200 dpi, ob das Muster Nr. 5 am besten dem Beispiel „0“ entspricht. Wenn Nr. 5 am besten dem Beispiel „0“ entspricht, drücken Sie  (Ja) und dann **Stopp**, um den Test zu beenden.



— **Oder** —

Falls ein anderes Testmuster dem Beispiel „0“ für 600 dpi oder 1200 dpi besser entspricht, drücken Sie  (Nein), um das entsprechende Testmuster zu wählen.

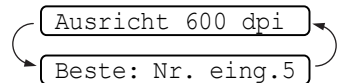
6. Wählen Sie für 600 dpi mit  oder  die Nummer des Testmusters, das dem Beispiel „0“ am besten entspricht (1-8).



Drücken Sie **Eing**.

7. Wählen Sie für 1200 dpi mit  oder  die Nummer des Testmusters, das dem Beispiel „0“ am besten entspricht (1-8).

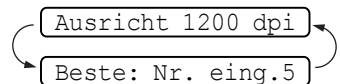

Drücken Sie **Eing**.

8. Drücken Sie **Stopp**.

# Tintenvorrat überprüfen

Sie können überprüfen, wieviel Tinte sich noch in den Tintenpatronen befindet.

1. Drücken Sie **Tinte**.

2. Wählen Sie mit  oder  die Anzeige `Tintenvorrat`.

`Tintenvorrat` 

Drücken Sie **Menü/Eing.**

3. Wählen Sie mit  oder  die Tintenpatrone aus, deren Tintenvorrat Sie überprüfen möchten.

Im Display wird der Tintenvorrat angezeigt.

`S: -□□□■□□□+ `

4. Drücken Sie **Stopp**.

# Tintenpatronen wechseln

Das DCP ist mit einem Tintenpunktzähler ausgestattet, der automatisch den Tintenvorrat für jede Tintenpatrone ermittelt. Wenn der Tintenvorrat zu Ende geht, erscheint eine entsprechende Meldung im Display.

Das Display zeigt an, welche Tintenfarbe leer oder fast leer ist. Folgen Sie den Hinweisen im Display, damit Sie die Farben in der richtigen Reihenfolge ersetzen.



Wenn das DCP anzeigt, dass eine Tintenpatrone leer ist, befindet sich noch ein kleiner Tintenrest in der Patrone. Es ist notwendig, dass ein wenig Tinte in der Patrone bleibt, damit der Druckkopf nicht austrocknet und beschädigt wird.

Verwenden Sie nur original Brother Tintenpatronen. Die Verwendung von Verbrauchsmaterial, das nicht den Spezifikationen von Brother entspricht und/oder von gleicher Qualität und Eignung wie das von Brother gelieferte oder freigegebene ist, kann zu Schäden am Gerät und zum Verlust von Gewährleistungsansprüchen führen.

1. Heben Sie die rechte Seite des Gehäusedeckels an, bis er einrastet.

Wenn eine oder mehrere Tintenpatronen leer sind, zum Beispiel die Patrone mit schwarzer Tinte, wird im Display **Schwarz leer und Abdeckung offen** angezeigt.

2. Ziehen Sie den Tintenpatronen-Haken zu sich und nehmen Sie die Patrone für die im Display angezeigte Farbe heraus.

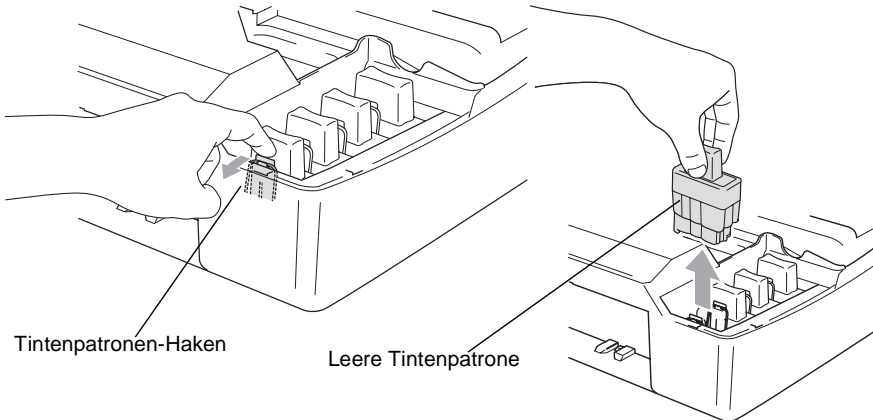

3. Öffnen Sie den Beutel der entsprechenden neuen Tintenpatrone und nehmen Sie die Patrone heraus. Halten Sie die Patrone gerade.

4. Entfernen Sie vorsichtig den Verschluss der Tintenpatrone.

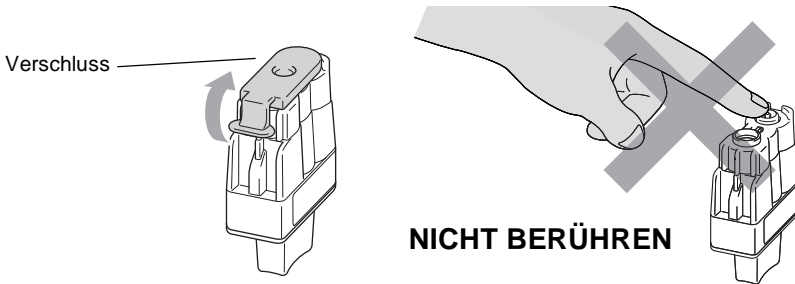

- ⊘ Berühren Sie nicht den in der Abbildung rechts gezeigten Bereich.

 Auch wenn sich beim Öffnen des Beutels der Verschluss der Tintenpatrone gelöst hat, können Sie die Patrone problemlos verwenden.

5. Achten Sie darauf, dass die Tintenpatronen jeweils an der richtigen Farbposition eingesetzt werden. Halten Sie die Patrone gerade und drücken Sie sie nach unten, bis der Haken an der Oberkante der Patrone einrastet.

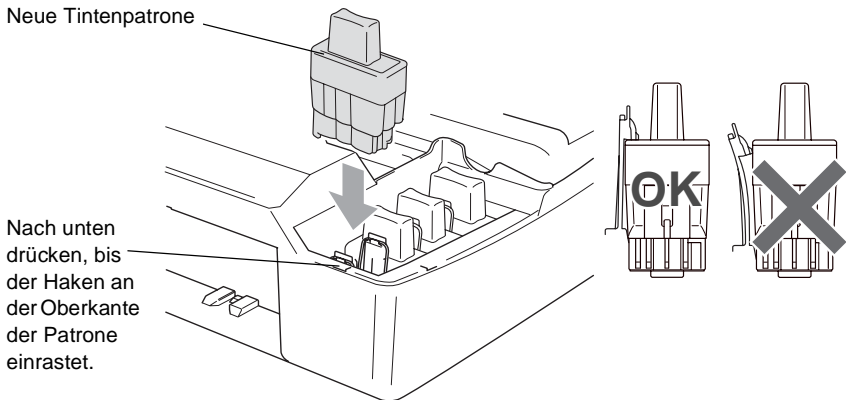

6. Nachdem Sie die Tintenpatronen installiert haben, heben Sie den Gehäusedeckel ein wenig an, um die Stütze zu lösen. Drücken Sie die Stütze vorsichtig nach unten und schließen Sie den Gehäusedeckel.

7. Falls Sie eine Tintenpatrone ersetzt haben, während im Display angezeigt wurde, dass die Patrone fast leer ist (z.B. Wenig Schwarz), kann es sein, dass im LC-Display die Frage erscheint, ob die Patrone ausgetauscht wurde, z.B.: Ausgetauscht? Schw? ▲ Ja ▼ Nein

Wenn Sie eine neue Tintenpatrone eingesetzt haben, drücken Sie ▲ für Ja, um den Tintenpunktzähler für diese Farbe zurückzusetzen. Wenn die eingesetzte Tintenpatrone nicht unbe- nutzt war, drücken Sie ▼ für Nein.



- Wenn Sie Tintenpatronen erst ersetzen, während im LC-Display angezeigt wird, dass sie leer ist (z.B. Schwarz leer), setzt das DCP den Tintenpunktzähler für diese Patrone automatisch zurück.
- Wenn nach der Installation von Patronen im LC-Display Einsetzen angezeigt wird, überprüfen Sie, ob alle Patronen richtig eingesetzt sind.

## **WARNUNG**

Falls Tinte in Ihre Augen gelangt, waschen Sie sie sofort mit Wasser aus und suchen Sie wenn nötig einen Arzt auf.

## **Vorsicht**

- Entfernen Sie die Tintenpatronen **NICHT**, wenn Sie nicht ersetzt werden müssen. Dadurch kann Tinte auslaufen und der Tinten-vorrat vom DCP nicht mehr richtig ermittelt werden.
- Berühren Sie nicht die Tintenpatronenschächte im Gerät. Dabei kann Tinte auf die Haut gelangen.
- Falls Tinte auf Kleidung oder Haut gelangt, sollten Sie sie sofort mit Seife oder Waschmittel entfernen.
- Falls eine Tintenfarbe an der falschen Position eingesetzt wurde, muss die Patrone wieder entfernt und an der richtigen Position eingesetzt werden. Sie müssen den Druckkopf mehrmals reini-gen, bevor Sie den nächsten Ausdruck starten, weil sich die Far-ben vermischt haben.
- Setzen Sie eine neue Patrone direkt nach dem Öffnen in das DCP ein, und verbrauchen Sie sie innerhalb von 6 Monaten. Eine ungeöffnete Patrone sollte bis zum aufgedruckten Verfallsdatum verbraucht werden.
- Nehmen Sie die Tintenpatrone nicht auseinander und nehmen Sie keine Veränderungen an ihr vor. Dadurch könnte Tinte aus-laufen.
- Füllen Sie die Patronen **NICHT** wieder auf. Das Wiederauffüllen kann zur Beschädigung des Druckkopfes und zum Verlust des Gewährleistungsanspruches führen. Verwenden Sie nur original Brother Tintenpatronen. Die Verwendung von Verbrauchsmateri-al, das nicht den Spezifikationen von Brother entspricht und/oder von gleicher Qualität und Eignung wie das von Brother gelieferte oder freigegebene ist, kann zu Schäden am Gerät und zum Ver-lust von Gewährleistungsansprüchen führen.



# Regelmäßige Reinigung

## Scanner reinigen

---

Ziehen Sie den Netzstecker des DCP. Öffnen Sie die Vorlagenglas-Abdeckung. Reinigen Sie das Vorlagenglas mit einem fusselfreien, leicht mit Isopropylalkohol angefeuchteten weichen Tuch.

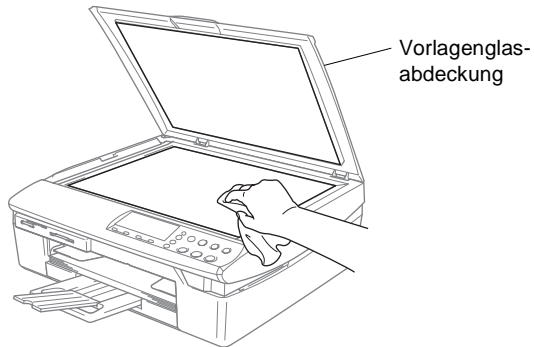

Reinigen Sie den Glasstreifen mit einem fusselfreien, leicht mit Isopropylalkohol angefeuchteten weichen Tuch.

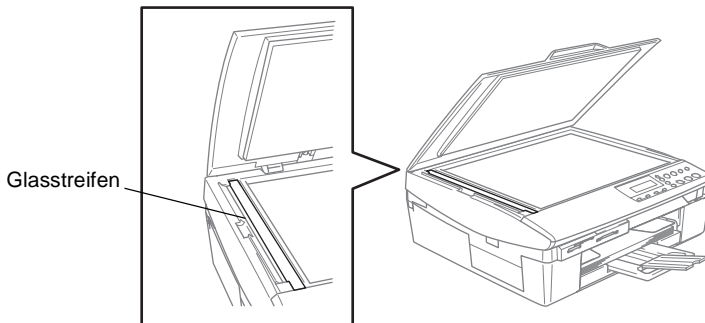

# Druckwalze reinigen

---

- Ziehen Sie stets den Netzstecker des DCP aus der Steckdose, bevor Sie die Druckwalze reinigen.
- Berühren Sie nicht die sternförmigen Papiereinzugsräder, das Flachbandkabel oder die Kodierfolie.

Falls sich Tinte auf der Druckwalze oder im Bereich der Druckwalze befindet, entfernen Sie diese mit einem trockenen, weichen, fusselfreien Tuch.

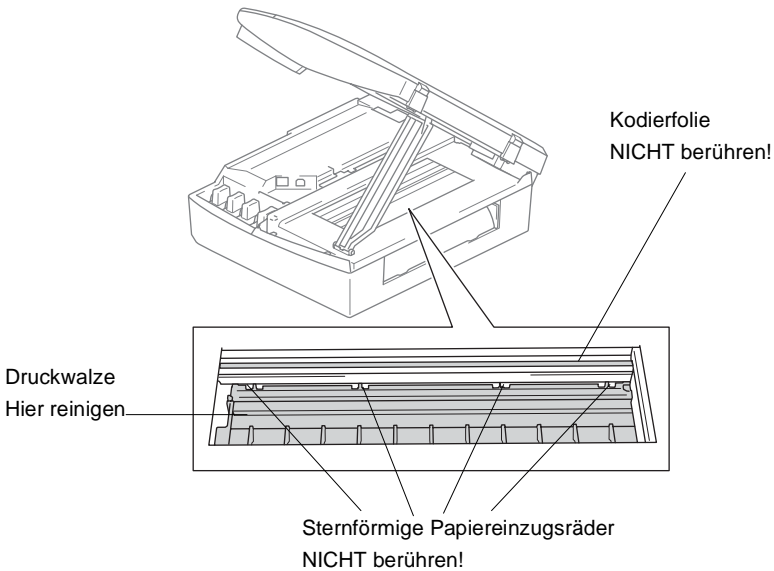

# Verpacken des DCP für einen Transport

Zum Transport des DCP sollten Sie es wieder mit dem Originalmaterial, in dem es geliefert wurde, verpacken. Wenn das Gerät nicht richtig verpackt wird, erlischt der Gewährleistungsanspruch.

## ! **Vorsicht**

Es ist wichtig, dass das DCP den Druckkopf nach dem Drucken wieder in die richtige Position bringen kann. Warten Sie daher stets, bis alle Druckaufträge abgeschlossen und keine mechanischen Geräusche mehr zu hören sind, bevor Sie den Netzstecker ziehen. Wenn der Netzstecker zu früh gezogen wird und das DCP den Druckkopf nicht in seine richtige Position bringen kann, können dadurch Probleme beim Drucken und Schäden am Druckkopf entstehen.

1. Heben Sie die rechte Seite des Gehäusedeckels an, bis er einrastet.
2. Nehmen Sie die Tintenpatronen aus dem Gerät heraus (siehe *Tintenpatronen wechseln* auf Seite 67). Setzen Sie stattdessen die Transportschutz-Teile in die Patronenschächte ein.

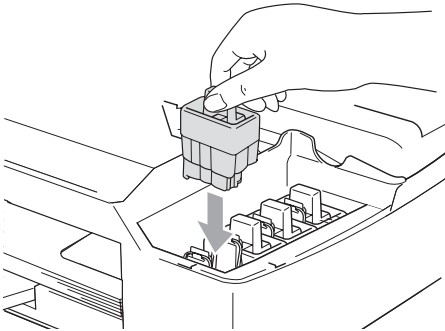

Achten Sie beim Einsetzen der Transportschutz-Teile darauf, dass der Haken an der Oberkante des Transportschutzes einrastet.

## ! **Vorsicht**

Wenn Sie die Transportschutz-Teile nicht mehr haben, sollten Sie die Tintenpatronen vor dem Transport NICHT entfernen. Es müssen entweder die Transportschutz-Teile oder die Tintenpatronen installiert sein. Der Versand des DCP ohne eingesetzte Tintenpatronen oder Transportschutz kann zu Schäden am DCP und zum Verlust von Gewährleistungsansprüchen führen.

3. Heben Sie den Gehäusedeckel ein wenig an, um die Verriegelung zu lösen. Drücken Sie die Stütze vorsichtig nach unten und schließen Sie den Gehäusedeckel.

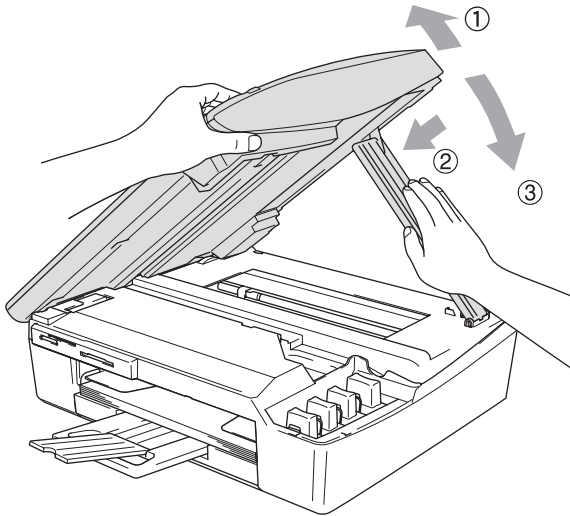

4. Lösen Sie den Netzkabelanschluss.
5. Falls angeschlossen, ziehen Sie nun das USB-Kabel bzw. das Netzwerk-Kabel ab.
6. Packen Sie das DCP zuerst in den Plastikbeutel und dann mit den Originalverpackungsmaterialien in den Originalkarton.

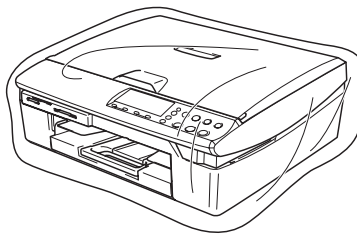

- 7.** Verpacken Sie das Zubehör und legen Sie es in den Karton.  
Packen Sie **KEINE** gebrauchten Tintenpatronen in den Karton.

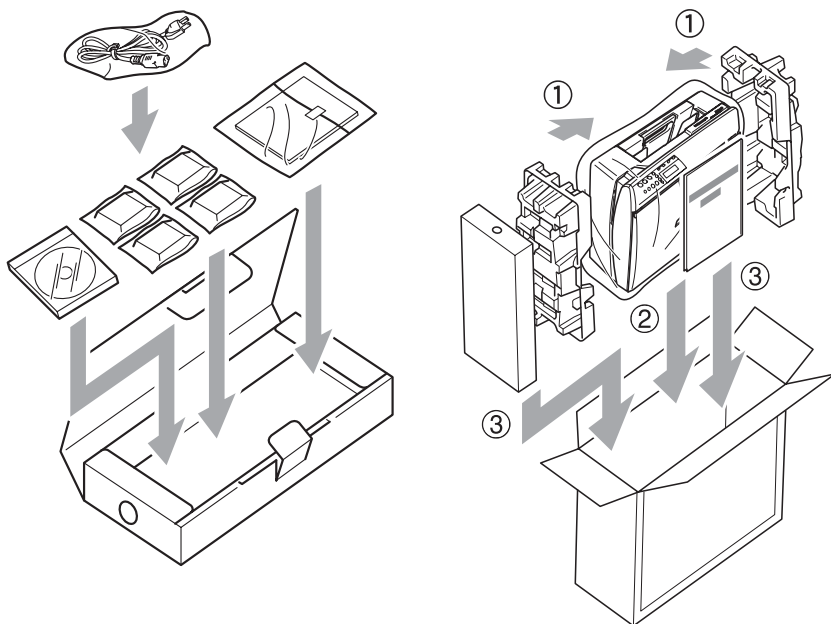

- 8.** Schließen Sie den Karton.

# C Menü und Funktionen

## Benutzerfreundliche Bedienung

Die Funktionen des Gerätes werden entweder durch Tastendruck oder in einem übersichtlichen und leicht zu bedienenden Display-Menü eingestellt.

### Menüfunktionen

---

Alle Menüfunktionen werden nach dem gleichen Prinzip eingestellt, so dass Sie schnell mit der Bedienung des Gerätes vertraut sind. Das Display zeigt Ihnen jeweils Schritt für Schritt an, was zu tun ist. Drücken Sie einfach **Menü**, um das Funktionsmenü aufzurufen, und folgen Sie den Hinweisen im Display





Sie finden eine Übersicht über die Menüs und Funktionen sowie eine kurze Beschreibung der Einstellungsmöglichkeiten in den Funktionstabellen dieses Handbuches (siehe *Funktionstabellen auf Seite 78*).

## Listen ausdrucken

Die folgenden Listen können ausgedruckt werden:

- |                                      |   |
|--------------------------------------|---|
| 1. Hilfe                             | Hilfe-Liste mit Hinweisen zum Einstellen der wichtigsten Funktionen |
| 2. Geräteeinstell                    | Liste mit aktuell im Menü gewählten Einstellungen                   |
| 3. Netzwerk-Konf.<br>(nur DCP-310CN) | Liste mit aktuell gewählten Netzwerkeinstellungen                   |

Drucken Sie die gewünschte Liste wie folgt aus:

1. Drücken Sie **Menü**.
2. Wählen Sie mit  oder  die Anzeige **Ausdrucken**.  
Drücken Sie **Eing**.
3. Wählen Sie mit  oder  die gewünschte Liste aus.  
Drücken Sie **Eing**.
4. Drücken Sie **Start S/W**.

# Navigationstasten

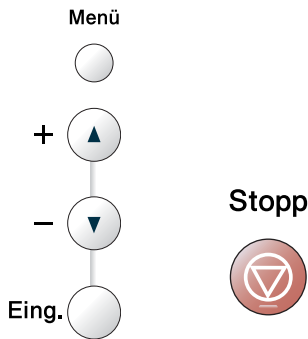

|           |  |
|-----------|--|
| Menü<br>  | Funktionsmenü aufrufen                               |
| <br>      | Durch aktuelle Menüebene und Optionen blättern       |
| Eing.     | Einstellung bestätigen<br>Nächste Menüebene aufrufen |
| Stopp<br> | Menü verlassen                                       |

Drücken Sie **Menü**, um das Funktionsmenü aufzurufen. Es werden dann nacheinander die verschiedenen Menüs angezeigt.

- 1. Kopie
- 2. Speicherkarten
- ⋮
- 0. Inbetriebnahme

Sie können schneller durch jedes Menü blättern, indem Sie auf die Pfeiltasten drücken, die in die gewünschte Richtung zeigt:

oder .

Durch Drücken von **Eing.** kann die jeweils im Display angezeigte Funktion aufgerufen werden.

Es wird dann im Display die nächste Funktionsebene angezeigt.

Drücken Sie oder , um die gewünschte Einstellung auszuwählen. Drücken Sie **Eing.**, um die gewählte Einstellung zu speichern.

Nachdem eine Einstellung geändert wurde, erscheint im Display **Ausgeführt!**

# Funktionstabellen

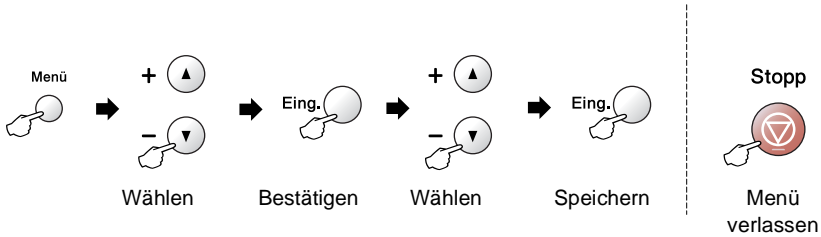

| Hauptmenü | Untermenü       | Funktionen | Mögliche Einstellungen  | Beschreibung  | Seite |
|-----------|-----------------|------------|---|---|-------|
| 1.Kopie   | 1.Papier-sorte  | —          | Normal<br>Inkjet<br>Glanz<br>Folie                            | Zum Einstellen der Papiersorte entsprechend dem in die Papierzufuhr eingelegten Papier.   | 28    |
|           | 2.Papier-format | —          | Letter<br>Legal<br><b>A4</b><br>A5<br>10x15cm                 | Zum Einstellen des Papierformats entsprechend dem in die Papierzufuhr eingelegten Papier. | 28    |
|           | 3.Qualität      | —          | Hoch<br><b>Normal</b><br>Entwurf                              | Zum Auswählen der Kopierqualität.   | 29    |
|           | 4.Helligkeit    | —          | - ○○○○■ +<br>- ○○○■○ +<br>- ○○○■○ +<br>- ○○○○○ +<br>- ■○○○○ + | Zum Einstellen der Helligkeit.  | 29    |
|           | 5.Kontrast      | —          | - ○○○○■ +<br>- ○○○■○ +<br>- ○○○■○ +<br>- ○■○○○ +<br>- ■○○○○ + | Zum Einstellen des Kopierkontrastes.  | 30    |



Die werkseitigen Einstellungen sind fettgedruckt.



| Hauptmenü                | Untermenü            | Funktionen | Mögliche Einstellungen  | Beschreibung  | Seite |
|--------------------------|----------------------|------------|---|---|-------|
| 1.Kopie<br>(Fortsetzung) | 6.Farb-<br>abgleich  | 1.Rot      | R:- o o o o ■ +<br>R:- o o o o □ +<br><b>R:- o o ■ o o +</b><br>R:- o ■ o o o +<br>R:- ■ o o o o +  | Zum Einstellen des Rotanteils in den Kopien.          | 30    |
|                          |                      | 2.Grün     | G:- o o o o ■ +<br>G:- o o o o □ +<br><b>G:- o o ■ o o +</b><br>G:- o ■ o o o +<br>G:- ■ o o o o +  | Zum Einstellen des Grünanteils in den Kopien.         |       |
|                          |                      | 3.Blau     | B:- o o o o ■ +<br>B:- o o o o □ +<br><b>B:- o o ■ o o +</b><br>B:- o ■ o o o +<br>B:- ■ o o o o +  | Zum Einstellen des Blauanteils in den Kopien.         |       |
| 2.Speicher-<br>karten    | 1.Druck-<br>qualität | —          | Normal<br><b>Foto</b>   | Zum Einstellen der Druckqualität.                     | 42    |
|                          | 2.Format/<br>Papier  | —          | Letter Glanz<br>10x15 Glanz<br>13x18cm Glanz<br><b>A4 Glanz</b><br>Letter Normal<br>A4 Normal<br>Letter Inkjet<br>A4 Inkjet<br>10x15 Inkjet | Zum Einstellen des Papierformats und der Papiersorte. | 42    |
|                          | 3.Helligkeit         | —          | - o o o o ■ +<br>- o o o o □ +<br>- o o ■ o o +<br>- o ■ o o o +<br>- ■ o o o o +   | Zum Einstellen der Helligkeit.                        | 43    |
|                          | 4.Kontrast           | —          | - o o o o ■ +<br>- o o o o □ +<br>- o o ■ o o +<br>- o ■ o o o +<br>- ■ o o o o +   | Zum Einstellen des Kontrastes.                        | 43    |



Die werkseitigen Einstellungen sind fettgedruckt.

| Hauptmenü                              | Untermenü             | Funktionen   | Mögliche Einstellungen   | Beschreibung  | Seite |
|--|-----------------------|--|--|---|-------|
| 2.Speicher-<br>karten<br>(Fortsetzung) | 5.Farbopti-<br>mieren | Optimie-<br>rung:Ein<br>Optimie-<br>rung:Aus   | 1.Weißab-<br>gleich<br>- o o o o o ■ +<br>- o o o o ■ +<br>- o o o o o +<br>- o ■ o o o +<br>- ■ o o o o + | Beseitigt Verfärbun-<br>gen von weißen Bild-<br>bereichen.  | 44    |
|  |                       |  | 2.Schärfe<br>- o o o o ■ +<br>- o o o o ■ +<br>- o o o o o +<br>- o ■ o o o +<br>- ■ o o o o +             | Stellt die Schärfe des<br>Bildes ein.   |       |
|  |                       |  | 3.Farbtintensität<br>- o o o o ■ +<br>- o o o o ■ +<br>- o o o o o +<br>- o ■ o o o +<br>- ■ o o o o +     | Zum Einstellen der<br>Farbtintensität im<br>Bild.   |       |
|  | 6.Anpassen            | —  | <b>Ein</b><br>Aus  | Schneidet ein zu lan-<br>ges oder zu breites<br>Bild zurecht, um es<br>an das gewählte Pa-<br>pierformat anzupas-<br>sen. | 45    |
| 7.Randlos                              | —                     | <b>Ein</b><br>Aus  | Erweitert den Druck-<br>bereich, um bis an<br>den Rand drucken zu<br>können.                               | 46  |       |
| 8.Scannen:<br>Karte                    | 1.Qualität            | SW 200x100 dpi<br>SW 200 dpi<br><b>Farbe 150 dpi</b><br>Farbe 300 dpi<br>Farbe 600 dpi | Zum Einstellen der<br>Auflösung für eine<br>schwarzweiße oder<br>farbige Vorlage.                          | 33*<br>(Win-<br>dows®)<br><br>140*<br>(Macin-<br>tosh®)   |       |
|  | 2.Vorlage<br>s/w      | <b>TIFF</b><br>PDF   | Zur Auswahl des Da-<br>teityps zum Scannen<br>von schwarzweißen<br>Vorlagen.                               |   |       |
|  | 3.Vorlage<br>farbig   | <b>PDF</b><br>JPEG   | Zur Auswahl des Da-<br>teityps zum Scannen<br>von farbigen Vorla-<br>gen.                                  |   |       |



\*1 siehe Software-Handbuch auf der CD-ROM.



Die werkseitigen Einstellungen sind fettgedruckt.

| Hauptmenü                | Untermenü | Funktionen     | Mögliche Einstellungen                              | Beschreibung   | Seite                                 |
|--------------------------|-----------|----------------|---|--|---------------------------------------|
| 3.LAN<br>(nur DCP-310CN) | 1.TCP/IP  | 1.Boot-Methode | <b>Auto</b><br>Fest<br>RARP<br>BOOTP<br>DHCP        | Zur Auswahl der BOOT-Methode.  | Siehe Netzwerkhandbuch auf der CD-ROM |
|                          |           | 2.IP-Adresse   | [000-255].<br>[000-255].<br>[000-255].<br>[000-255] | Zur Eingabe der IP-Adresse.  |                                       |
|                          |           | 3.Subnet-Mask  | [000-255].<br>[000-255].<br>[000-255].<br>[000-255] | Zur Eingabe der Subnet-Mask-Adresse.   |                                       |
|                          |           | 4.Gateway      | [000-255].<br>[000-255].<br>[000-255].<br>[000-255] | Zur Eingabe der Gateway-Adresse.   |                                       |
|                          |           | 5.Host-Name    | BRN_XXXXXX  | Zum Bestätigen des Host-Namens.  |                                       |
|                          |           | 6.WINS-Konfig. | <b>Auto</b><br>Fest                                 | Zur Auswahl des WINS-Konfigurationsmodus.  |                                       |
|                          |           | 7.WINS-Server  | (Primär)<br>(Sekundär)                              | Zur Angabe der IP-Adresse für den primären und sekundären Server.                                |                                       |
|                          |           | 8.DNS-Server   | (Primär)<br>(Sekundär)                              | Zur Angabe der IP-Adresse des primären und sekundären Servers.                                   |                                       |
|                          |           | 9.APIPA        | <b>Ein</b><br>Aus                                   | Weist automatisch eine zufällige IP-Adresse aus einem bestimmten Adressbereich (169.254.x.x) zu. |                                       |



Die werkseitigen Einstellungen sind fettgedruckt.

| Hauptmenü   | Untermenü                       | Funktionen | Mögliche Einstellungen                                  | Beschreibung   | Seite   |
|---|---------------------------------|------------|---|--|---|
| 3.IAN (nur DCP-310CN)<br>(Fortsetzung)                    | 2.Verschiedenes                 | 1.Ethernet | <b>Auto</b><br>100B-FD<br>100B-HD<br>10B-FD<br>10B-HD   | Zur Auswahl des Ethernet-Link-Modus.   | Siehe Netzwerkhandbuch NC-100h auf der CD-ROM |
|   |                                 | 2.Zeitzone | <b>GMT+01:00</b>  | Zum Einstellen der Zeitzone.   |   |
|   | 0.Werks-Reset                   |            |   | Setzt alle Netzwerkeinstellungen auf die werkseitigen Voreinstellungen zurück. |   |
| 3.Ausdrucke (nur DCP-110C)<br>4.Ausdrucke (nur DCP-310CN) | 1.Hilfe                         | —          | —   | Zum Ausdrucken von Listen.   | 76  |
|   | 2.Geräteeinstell                | —          | —   |  |   |
|   | 3Netzwerk-Konf. (nur DCP-310CN) | —          | —   |  |   |
| 0.Inbetriebnahme  | 1.Datum/Uhrzeit                 | —          | —   | Zur Eingabe von Datum/Uhrzeit für Displayanzeige                               | Siehe Installationsanleitung                  |
|   | 2.LCD-Kontrast                  | —          | <b>Hell</b><br>Dunkel                                   | Zum Einstellen des Kontrastes des LC-Displays.                                 | 61  |
|   | 0.Display-sprache               | —          | <b>Engl.</b><br>Franz.<br>Deutsch<br>Niederl<br>Italien | Zur Auswahl der Sprache für die Displayanzeigen.                               | 61  |



Die werkseitigen Einstellungen sind fettgedruckt.

# D Technische Daten

## Allgemein

|                          |   |
|--------------------------|---|
| <b>Vorlagengröße</b>     | Breite: Max. 216 mm<br>Höhe: Max. 297 mm  |
| <b>Papierzufuhr</b>      | Bis zu 100 Blatt (80 g/m <sup>2</sup> )   |
| <b>Druckwerk</b>         | Tintenstrahl-Druckwerk  |
| <b>Druckmethode</b>      | Piezo-Technologie mit 74 × 5 Düsen  |
| <b>LC-Display</b>        | 16 Zeichen × 1 Zeile (DCP-110C)<br>16 Zeichen × 2 Zeile (DCP-310CN)   |
| <b>Speicher</b>          | 8 MB (DCP-110C)<br>16 MB (DCP-310CN)  |
| <b>Netzanschluss</b>     | 220 - 240V, 50/60 Hz  |
| <b>Leistungsaufnahme</b> | DCP-110C<br>Ausgeschaltet: 3 W oder weniger<br>Bereitschaft: 6,5 W oder weniger (bei 25°C)<br>Betrieb: 18 W oder weniger<br>DCP-310CN<br>Ausgeschaltet: 4 W oder weniger<br>Bereitschaft: 9,5 W oder weniger (bei 25°C)<br>Betrieb: 19 W oder weniger |

## Abmessungen

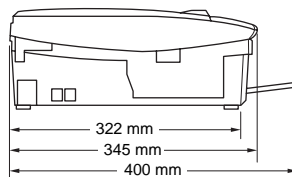
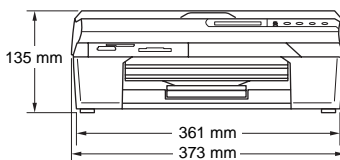

|                      |                                 |
|----------------------|---------------------------------|
| <b>Gewicht</b>       | 5,0 kg                          |
| <b>Geräuschpegel</b> | Betrieb: 51 dB (A) oder weniger |

|                         |                       |                                |
|-------------------------|-----------------------|--------------------------------|
| <b>Temperatur</b>       | Betrieb:              | 10 - 35°C                      |
|                         | Beste Druckqualität : | 20 - 33°C                      |
| <b>Luftfeuchtigkeit</b> | Betrieb:              | 20 bis 80% (ohne Kondensation) |
|                         | Beste Druckqualität : | 20 bis 80% (ohne Kondensation) |

## Druckmedien

### Papierzufuhr

#### Papierzufuhr

##### ■Papiersorten:

Normalpapier, beschichtetes Papier (Inkjet), Glanzpapier, Umschläge und Folien\*

##### ■Papierformat:

Letter, Legal, Executive, A4, A5, A6, JIS\_B5, Umschläge (COM 10, DL, C5, Monarch, JE4), Fotokarte, Karteikarte, Postkarte

Genauere Informationen finden Sie unter *Verwendbare Papiersorten und Druckmedien auf Seite 8*.

##### ■Fassungsvermögen der Papierzufuhr:

Ca. 100 Blatt (80 g/m<sup>2</sup>, Normalpapier)

\* Verwenden Sie nur speziell für Tintenstrahlgeräte empfohlene Folien

### Papierablage des Ausgabefaches

Ca. 25 Blatt A4-Normalpapier

(Ausgabe mit der Druckseite nach oben).

Es wird empfohlen, die bedruckten Glanzpapiere und Folien direkt nach dem Ausdruck von der Papierablage des Ausgabefaches zu nehmen, um das Verschmieren der Schrift zu vermeiden.

Papier im Legal-Format kann nicht im Ausgabefach gestapelt werden. Nehmen Sie deshalb jedes Blatt direkt nach dem Ausdruck heraus.

# Kopierer

|                               |  |
|-------------------------------|--|
| <b>Farbe/Schwarzweiß</b>      | Ja   |
| <b>Kopiergeschwindigkeit</b>  | Schwarzweiß: Bis zu 17 Seiten/Minute (A4)<br>Farbe: Bis zu 11 Seiten/Minute (A4)<br>Beinhaltet nicht die Zeit, die zum Papiereinzug notwendig ist<br>Die Kopiergeschwindigkeit hängt von der Komplexität der zu kopierenden Vorlagen ab. |
| <b>Mehrfachkopien</b>         | Bis zu 99  |
| <b>Vergrößern/Verkleinern</b> | Von 25% bis 400% (in 1%-Schritten)   |
| <b>Auflösung</b>              | Normalpapier: bis zu 600 x 600 dpi<br>Inkjet- oder Glanzpapier: bis zu 600 x 1200 dpi<br>Folien: bis zu 1200 x 1200 dpi  |

# Speicherkarten-Station

|                                   |   |
|-----------------------------------|---|
| <b>Verwendbare Speicherkarten</b> | <b>CompactFlash®</b><br>(Nur Typ I)<br>(Microdrive™ kann nicht verwendet werden)<br>(Compact I/O-Karten wie z. B. Compact LAN- und Compact Modem-Karten können nicht verwendet werden.)<br><b>SmartMedia® (3,3 V)</b><br>(Können nicht mit ID verwendet werden.)<br><b>Memory Stick®</b><br>(MagicGate™-Musikdaten können nicht gelesen werden)<br><b>SD-Karten (SecureDigital™)</b><br><b>xD-Picture Card™</b> |
| <b>Dateityp</b>                   | DPOF, EXIF, DCF   |
| <b>Bildformat</b>                 | Fotodruck: JPEG*<br>Scan to Speicherkarte:<br>JPEG, PDF (Farbe)<br>TIFF, PDF (Schwarzweiß)  |
|                                   | *Das Progressive JPEG-Format wird nicht unterstützt.  |
| <b>Ordner</b>                     | Die Dateien müssen sich in der 1. bis 3. Ordner-ebene der Speicherkarte befinden.   |
| <b>Max. Dateienanzahl</b>         | 999 Dateien pro Speicherkarte   |
| <b>Farboptimierung</b>            | Ja  |
| <b>Randlos drucken</b>            | A4, Letter, Fotokarte   |

# Drucker

|                             |  |
|-----------------------------|--|
| <b>Druckertreiber</b>       | Treiber für Windows® 98/98SE/Me/2000 Professional und XP unterstützen den Brother Datenkompressionsmodus und den Bidirektionaldruck<br>Apple® Macintosh® QuickDraw®-Treiber<br>Für Mac OS® 8.6-9.2/Mac OS® X 10.2.4 oder neuer |
| <b>Auflösung</b>            | Bis zu 1200 x 6000 dpi*<br>1200 x 1200 dpi<br>600 x 600 dpi<br>600 x 150 dpi<br><br>* Die Druckqualität ist von vielen Faktoren wie zum Beispiel der Bildauflösung und der Qualität des verwendeten Papiers abhängig.          |
| <b>Druckgeschwindigkeit</b> | Bis zu 20 Seiten/Minute (Schwarzweiß)*<br>Bis zu 15 Seiten/Minute (Farbe)*<br>* nach Brother-Standard<br>* A4-Format im Entwurfsdruck<br>* Beinhaltet nicht die Zeit, die zum Papiereinzug notwendig ist                       |
| <b>Druckbreite</b>          | 204 mm (216 mm*)<br>*Wenn die Funktion zum randlosen Drucken eingeschaltet ist.  |
| <b>Schriften auf CD-ROM</b> | 35 TrueType-Schriften  |
| <b>Randlos drucken</b>      | A4, A6, Letter, Fotokarte, Karteikarte, Postkarte  |



# Scanner

|                             |   |
|-----------------------------|---|
| <b>Farbe/Schwarzweiß</b>    | Ja  |
| <b>TWAIN-Kompatibilität</b> | Ja (Windows® 98/98SE/Me/2000 Professional)<br>Mac OS® 8.6-9.2/Mac OS® X 10.2.4 oder neuer   |
| <b>WIA-Kompatibilität</b>   | Ja (Windows® XP)  |
| <b>Farbtiefe</b>            | 36 Bit Farbe (intern)<br>24 Bit Farbe (extern)  |
| <b>Auflösung</b>            | Bis zu 19200 x 19200 dpi (interpoliert)*<br>Bis zu 600 x 2400 dpi (optisch)<br>* Unter Windows® XP kann maximal mit 1200 x 1200 dpi gescannt werden. (Zur Verwendung von Auflösungen bis zu 19200 x 19200 dpi verwenden Sie bitte das Brother Dienstprogramm. Lesen Sie dazu das Software-Handbuch auf CD-ROM.) |
| <b>Scangeschwindigkeit</b>  | Farbe: Bis zu 5,93 Sek.<br>Schwarzweiß: Bis zu 3,76 Sek.<br>(A4-Format mit 100 × 100 dpi)   |
| <b>Abtastbreite</b>         | 210 mm  |
| <b>Graustufen</b>           | 256   |



Das Scannen mit einem Macintosh ist nur mit Mac OS® 8.6-9.2 und Mac OS® X 10.2.4 oder neuer möglich.

## Schnittstelle

|                                     |   |
|-------------------------------------|---|
| <b>USB</b>                          | Verwenden Sie ein USB-2.0 Full-Speed-Kabel, das nicht länger als 2 m ist. |
| <b>LAN-Kabel</b><br>(nur DCP-310CN) | Ethernet UTP-Kabel Kategorie 5 oder höher                                 |



Das DCP hat einen USB 2.0 Full-Speed-Anschluss. Dieser Anschluss ist kompatibel mit USB 2.0 Hi-Speed, überträgt jedoch höchstens 12 Mbits/s. Das DCP kann auch an einen Computer mit USB 1.1-Schnittstelle angeschlossen werden.

# Systemvoraussetzungen

| Mindestvoraussetzungen   |   |  |               |                 |   |                 |
|--|---|--|---------------|-----------------|---|-----------------|
| Computer-Plattform und Betriebssystem-Version  |   | CPU  | RAM (Minimum) | RAM (empfohlen) | Freier Speicherplatz auf der Festplatte |                 |
|  |   |  |               |                 | Für Treiber                             | Für Anwendungen |
| Windows®*1   | 98, 98SE  | Pentium II oder gleichwertig                           | 32 MB         | 64 MB           | 90 MB                                   | 130 MB          |
|  | Me  |  | 64 MB         | 128 MB          |   |                 |
|  | 2000 Professional   |  | 128 MB        | 256 MB          | 150 MB                                  | 220 MB          |
|  | XP*2  |  |               |                 |   |                 |
| Apple® Macintosh®  | Mac OS® 8.6 (nur Drucken)                                       | Alle Basismodelle erfüllen die Mindestvoraussetzungen. |               | 64 MB           | 80 MB                                   | 200 MB          |
|  | Mac OS® 9.x (nur Drucken, Scannen*3 und Speicherkarten-Station) |  |               |                 |   |                 |
|  | Mac OS® X 10.2.4 oder neuer                                     |  | 128 MB        | 160 MB          |   |                 |
| <b>HINWEIS:</b> Alle hier erwähnten eingetragenen Warenzeichen sind Eigentum der entsprechenden Firmen.                    |   |  |               |                 |   |                 |
| Die jeweils aktuellsten Treiber finden Sie unter <a href="http://solutions.brother.com/">http://solutions.brother.com/</a> |   |  |               |                 |   |                 |



\*1 Sie benötigen den Microsoft® Internet Explorer 5 oder neuer.

\*2 Unter Windows® XP kann maximal mit 1200 x 1200 dpi gescannt werden. (Zur Verwendung von Auflösungen bis zu 19200 x 19200 dpi verwenden Sie bitte das Brother Dienstprogramm.)

\*3 Die Funktionen der **Scanner**-Taste und das direkte Scannen im Netzwerk (nur DCP-310CN) werden von Mac OS® X 10.2.4 oder neuer unterstützt.

# Verbrauchsmaterialien

## Tintenpatronen

1 schwarze und 3 separate farbige Patronen, separat vom Druckkopf austauschbar

## Lebensdauer der Tintenpatronen

Schwarze Patrone: Ca. 500 Seiten mit 5 % Deckung

Farbpatronen (Gelb, Cyan, Magenta): Ca. 400 Seiten je Farbpatrone mit 5 % Deckung

Die oben genannten Zahlen basieren auf folgenden Voraussetzungen:

- \* Kontinuierlicher Ausdruck mit einer Auflösung von 600 x 600 dpi im Normalmodus, nachdem neue Tintenpatronen eingesetzt wurden
- \* Regelmäßiger Ausdruck
- \* Anzahl der gedruckten Seiten
- \* Regelmäßige automatische Reinigung des Druckkopfes (Das DCP reinigt den Druckkopf automatisch in regelmäßigen Abständen, wodurch ein wenig Tinte verbraucht wird.)
- \* Verbleibender Tintenrest in einer vom DCP als leer erkannten Patrone (Dieser kleine Rest Tinte ist notwendig, um den Druckkopf vor dem Austrocknen und dadurch entstehende Schäden zu schützen)

## Ersatzpatronen

Schwarz (Black): LC900BK

Cyan: LC900C

Magenta: LC900M

Gelb (Yellow): LC900Y

# MFC/DCP-Server (nur DCP-310CN)

## LAN

Durch den eingebauten MFC/DCP-Server können Sie das DCP in einem Netzwerk anschließen und es als Netzwerkdrucker und Netzwerkscanner einsetzen.

## Unterstützt von:

Windows® 98/98SE/Me/2000/XP  
Mac OS® 8.6-9.2, Mac OS® X 10.2.4 oder neuer\*  
Ethernet 10/100 BASE-TX Auto Negotiation

## Protokolle

TCP/IP  
RARP, BOOTP, DHCP, APIPA, NetBIOS, WINS  
LPR/LPD, Port9100  
mDNS, FTP  
\*Netzwerk-Druck steht unter Mac OS® 8.6-9.2, Mac OS® 10.2.4 oder neuer zur Verfügung.  
\* Mac OS® 8.6-9.2 (Quick Draw über TCP/IP)  
\* Mac OS® X 10.2.4 oder neuer (mDNS)  
\* Scannen im Netzwerk steht unter Mac OS® X 10.2.4 oder neuer zur Verfügung  
\* Die Speicherkarten-Station kann mit Mac OS® 8.6 nicht verwendet werden.

Mitgelieferte Software:

BRAdmin Professional  
(Netzwerkmanagement-Software für Windows®)



BRAdmin Professional wird von Mac OS® nicht unterstützt

# Optionaler USB WLAN-PrintServer (NC-2200w)

## LAN

Durch Anschließen des optionalen USB WLAN-PrintServer (NC-2200w) an das DCP können Sie mit dem DCP über ein kabelloses Netzwerk drucken und scannen.

## Netzwerk-Typ

IEEE 802.11b wireless LAN

## Unterstützt von:

Windows® 98/98SE/Me/2000/XP

Mac OS® 10.2.4 oder neuer

## Protokolle:

TCP/IP

ARP, RARP, BOOTP, DHCP, APIPA (Auto IP),

WINS/NetBIOS, DNS, LPR/LPD, Port9100

SMB Print, IPP, RawPort, mDNS,

TELNET, SNMP, HTTP



Sie können die **Scanner**-Taste nur einem im Netzwerk angeschlossenen Computer zuweisen.

# Stichwortverzeichnis

## A

|                              |        |
|------------------------------|--------|
| Abdeckung offen .....        | 52     |
| Auflösung                    |        |
| Kopieren .....               | 20, 29 |
| Speicherkarten-Station ..... | 42     |
| Ausdrucken                   |        |
| Geräteeinstellungen .....    | 76     |
| Hilfe .....                  | 76     |
| Netzwerk-Konfiguration ..... | 76     |

## B

|                               |    |
|-------------------------------|----|
| Bedruckbarer Bereich .....    | 12 |
| Briefumschläge .....          | 8  |
| Briefumschläge einlegen ..... | 15 |

## C

|                     |    |
|---------------------|----|
| CompactFlash® ..... | 32 |
| Cyan leer .....     | 53 |

## D

|                              |    |
|------------------------------|----|
| Datum .....                  | 82 |
| Deutsch einstellen .....     | 61 |
| Displaysprache .....         | 61 |
| Dokument einlegen .....      | 7  |
| Dokumentengröße .....        | 7  |
| Dokumentenstau .....         | 54 |
| DPOF-Ausdruck .....          | 40 |
| Drucken:Fehler .....         | 52 |
| Druckkopf reinigen .....     | 62 |
| Druckmedien .....            | 8  |
| Druckqualität Bilder .....   | 42 |
| Druckqualität steigern ..... | 62 |
| Druckwalze reinigen .....    | 72 |

## E

|                                |    |
|--------------------------------|----|
| Einstellungen ausdrucken ..... | 76 |
| Empfohlene Papiersorten .....  | 8  |

## F

|                                |    |
|--------------------------------|----|
| Farbabgleich .....             | 30 |
| Farboptimierung .....          | 44 |
| Farbqualität .....             | 63 |
| Fehlermeldungen .....          | 52 |
| Fotos                          |    |
| drucken .....                  | 38 |
| Index .....                    | 37 |
| Funktionstastenübersicht ..... | 4  |

## G

|                              |    |
|------------------------------|----|
| Gelb leer .....              | 53 |
| Geräteeinstellungen aus-     |    |
| drucken .....                | 76 |
| GIF-Format .....             | 34 |
| Glanzpapier .....            | 8  |
| Grundeinstellungen           |    |
| Kopieren .....               | 28 |
| Speicherkarten-Station ..... | 42 |

## H

|                        |    |
|------------------------|----|
| Hilfe ausdrucken ..... | 76 |
|------------------------|----|

## I

|                     |    |
|---------------------|----|
| Index drucken ..... | 37 |
| Init.:Fehler .....  | 52 |
| Inkjet-Papier ..... | 8  |

## J

|                  |        |
|------------------|--------|
| JPG-Format ..... | 33, 34 |
|------------------|--------|

## K

|                                  |    |
|----------------------------------|----|
| Kapazität der Papierablage ..... | 11 |
| Karten                           |    |
| bedrucken .....                  | 8  |
| Speicherkarte .....              | 32 |

|                                |        |
|--------------------------------|--------|
| Kartenfehler .....             | 41, 52 |
| Keine Datei .....              | 41, 52 |
| Konfiguration ausdrucken ..... | 76     |
| Kontrast                       |        |
| Kopieren .....                 | 30     |
| Speicherkarten-Station .....   | 43     |
| Kopiereinstellungen .....      | 22     |
| Kopieren                       |        |
| 2 auf 1 / 4 auf 1 .....        | 25     |
| Auflösung .....                | 20, 29 |
| einmal .....                   | 18     |
| Farbabgleich .....             | 30     |
| Geschwindigkeit .....          | 20, 29 |
| Grundeinstellungen .....       | 28     |
| Helligkeit .....               | 24, 29 |
| Kontrast .....                 | 30     |
| mehrfach .....                 | 18     |
| Optionen .....                 | 22     |
| Poster .....                   | 25     |
| Qualität .....                 | 20, 29 |
| Vergrößern/Verkleinern .....   | 21     |
| Kopiertasten .....             | 19     |

## L

|                         |    |
|-------------------------|----|
| Listen ausdrucken ..... | 76 |
|-------------------------|----|

## M

|                         |    |
|-------------------------|----|
| Magenta leer .....      | 53 |
| Memory Stick® .....     | 32 |
| MFC/DCP-Server .....    | 90 |
| Miniaturansichten ..... | 37 |

## N

|                                |    |
|--------------------------------|----|
| Netzwerk                       |    |
| Konfigurationsliste .....      | 76 |
| Technische Daten (Server) .... | 90 |
| USB WLAN-PrintServer .....     | 91 |

## O

|                      |    |
|----------------------|----|
| Optionen-Taste ..... | 22 |
|----------------------|----|

## P

|                              |        |
|------------------------------|--------|
| Papier .....                 | 8      |
| einlegen .....               | 13     |
| empfohlenes .....            | 8      |
| für Bilder .....             | 39, 42 |
| zum Kopieren .....           | 23, 28 |
| Papier prüfen .....          | 53     |
| Papierablage .....           | 11     |
| Papierführung .....          | 13     |
| Papierstau .....             | 53, 54 |
| Papierzufuhr .....           | 13     |
| Patrone prüfen .....         | 52     |
| PDF-Format .....             | 33     |
| PhotoCapture Centre™         |        |
| siehe Speicherkarten-Station |        |
| Photo-Taste .....            | 35     |
| Poster .....                 | 25     |
| Postkarten .....             | 8      |
| Postkarten einlegen .....    | 16     |
| Probleme und Abhilfe .....   | 57     |

## Q

|                              |        |
|------------------------------|--------|
| Qualität                     |        |
| Kopieren .....               | 20, 29 |
| Speicherkarten-Station ..... | 42     |

## R

|                       |    |
|-----------------------|----|
| Randlos drucken ..... | 46 |
| Reinigen              |    |
| Druckkopf .....       | 62 |
| Druckwalze .....      | 72 |
| Scanner .....         | 71 |
| Reinigen:Fehler ..... | 52 |
| Restdaten .....       | 53 |

## S

|                             |        |
|-----------------------------|--------|
| Scannen auf Karte .....     | 33     |
| Scannen:Fehler .....        | 52     |
| Scanner reinigen .....      | 71     |
| Scanner-Taste .....         | 33     |
| Schwarz leer .....          | 53     |
| SD-Karten .....             | 32     |
| SecureDigital™ .....        | 32     |
| Seitenmontage .....         | 25     |
| Sicherheitshinweise .....   | ii     |
| SmartMedia® .....           | 32     |
| Speicher voll .....         | 41, 53 |
| Speicherkarte lesen .....   | 33     |
| Speicherkarten              |        |
| CompactFlash® .....         | 32     |
| einlegen .....              | 35     |
| Memory Stick® .....         | 32     |
| SecureDigital™ .....        | 32     |
| SmartMedia® .....           | 32     |
| xD-Picture Card™ .....      | 32     |
| Speicherkarten-Station      |        |
| Bilder drucken .....        | 38     |
| Fehlermeldungen .....       | 41     |
| Funktionen .....            | 33     |
| Grundeinstellungen .....    | 42     |
| Technische Daten .....      | 85     |
| Wechsellaufwerk .....       | 33     |
| Spezialpapier .....         | 9      |
| Sprache im Display .....    | 61     |
| Standortwahl .....          | iv     |
| Störungen und Abhilfe ..... | 52     |

## T

|                             |    |
|-----------------------------|----|
| Tasten und Funktionen ..... | 4  |
| Testdruck .....             | 63 |
| TIFF-Format .....           | 33 |

|                     |    |
|---------------------|----|
| TIF-Format .....    | 34 |
| Tinte leer .....    | 53 |
| Tintenpatronen      |    |
| Vorrat prüfen ..... | 66 |
| wechseln .....      | 67 |

## U

|                            |    |
|----------------------------|----|
| Uhrzeit .....              | 82 |
| Umschläge .....            | 8  |
| Umschläge einlegen .....   | 15 |
| USB WLAN-PrintServer ..... | 91 |

## V

|   |    |
|---|----|
| Verbrauchsmaterialien .....                       | 89 |
| Vergrößern (Kopie) .....                          | 21 |
| Verkleinern (Kopie) .....                         | 21 |
| Verwendbare Papiersorten und<br>Druckmedien ..... | 8  |
| Vorlage einlegen .....                            | 7  |
| Vorlagengröße .....                               | 7  |

## W

|   |    |
|---|----|
| Wechsellaufwerk .....                           | 33 |
| Wechseln:Fehler .....                           | 52 |
| Weißabgleich .....                              | 44 |
| Wenig Schwarz, Cyan, Gelb oder<br>Magenta ..... | 53 |
| WLAN-PrintServer .....                          | 91 |

## X

|                        |    |
|------------------------|----|
| xD-Picture Card™ ..... | 32 |
|------------------------|----|

## Z

|               |    |
|---------------|----|
| Zu kalt ..... | 53 |
| Zu warm ..... | 53 |





“EC” Declaration of Conformity

**Manufacturer**

Brother Industries, Ltd.  
15-1, Naeshiro-cho, Mizuho-ku,  
Nagoya 467-8561, Japan

**Plant**

Brother Industries (Shen Zhen) Ltd  
G02414-1, Bao Chang Li Bonded  
Transportation Industrial Park,  
Bao Long Industrial Estate,  
Longgang, Shenzhen, China

Herewith declare that:

**Products description** : Copier Printer  
**Model Name** : DCP-110C, DCP-310CN

are in conformity with provisions of the Directives applied : Low Voltage Directive 73/23/EEC (as amended by 93/68/EEC) and the Electromagnetic Compatibility Directive 89/336/EEC (as amended by 91/263/EEC and 92/31/EEC and 93/68/EEC).

Standards applied :

**Harmonized :**

Safety : EN60950:2000  
  
EMC : EN55022:1998 Class B  
EN55024:1998  
EN61000-3-2:2000  
EN61000-3-3:1995

**Year in which CE marking was First affixed : 2004**

**Issued by** : Brother Industries, Ltd.

**Date** : 18th February, 2004

**Place** : Nagoya, Japan

**Signature** :

**Takashi Maeda**

Manager

Quality Management Group

Quality Management Dept.

Information & Document Company

## **Bescheinigung des Herstellers/Importeurs (gemäß Direktive R & TTE)**

### Hersteller

Brother Industries, Ltd.  
15-1, Naeshiro-cho, Mizuho-ku,  
Nagoya 467-8561, Japan

### Werk

Brother Industries (Shen Zhen) Ltd  
G02414-1, Bao Chang Li Bonded  
Transportation Industrial Park,  
Bao Long Industrial Estate,  
Longgang, Shenzhen, China

bestätigen, dass:

|                     |                      |
|---------------------|----------------------|
| Produktbeschreibung | Kopierer / Drucker   |
| Modellname          | DCP-110C / DCP-310CN |

die Anforderungen der folgenden Richtlinien erfüllt: Niederspannungsrichtlinie 73/23/EEC (gemäß Änderungen 93/68/EEC) und Richtlinie über Elektromagnetische Kompatibilität 89/336/EEC (gemäß Änderungen 91/263/EEC, 92/31/EEC und 93/68/EEC).

Erfüllte Normen:

|            |                         |
|------------|-------------------------|
| Sicherheit | : EN60950 : 2000        |
| EMC        | : EN55022:1998 Klasse B |
|            | : EN55024:1998          |
|            | : EN61000-3-2: 2000     |
|            | : EN61000-3-3: 1995     |

Jahr, in dem die CE-Markierung zuerst angebracht wurde : 2004

Herausgegeben von : Brother Industries, Ltd.

Datum : 18. Februar 2004

Ort : Nagoya, Japan

Unterschrift

Takashi Maeda  
Manager  
Quality Management Group  
Quality Management Dept.  
Information & Document Company

At your side.  
**brother**®



GER/AUS/SWI-GER  
LF5181003②  
Gedruckt in China